

BDS 280/580

3D Blu-ray™-disksystem

Gældende for alle BDS x80 modeller

Betjeningsvejledning



harman/kardon[®]
by HARMAN

INTRODUKTION	3
BESKRIVELSE OG EGENSKABER	3
UDPAKNING	3
MEDFØLGENDE DELE	3
INSTALLATIONSSTED	4
KONTROLLER OG TILSLUTNINGER PÅ BDS'S FRONTPANEL	5
KONTROLLER OG TILSLUTNINGER PÅ BAGPANELET TIL BDS 280/580	6
FJERNBETJENINGENS FUNKTIONER	8
TILSLUTNINGER	9
FORBEREDELSE FJERNBETJENINGEN	13
KONFIGURATION AF SYSTEMET	15
BRUG AF BDS-SYSTEMET	16
BRUG DISKAFSPILLEREN	16
BRUG AF DLNA	17
STREAMING-TJENESTER	17
AFSPILNING AF FILER FRA USB-ENHEDER OG DATADISKE	17
SÅDAN LYTTER DU TIL LYDKILDER	19
SÅDAN LYTTER DU TIL DIN IPOD/IPHONE/IPAD	19
SÅDAN LYTTER DU TIL MEDIA VIA AIRPLAY®	19
SÅDAN LYTTER DU TIL FM-RADIO	20
KONFIGURATION AF BDS TIL HØJTALERSYSTEM	20
PROBLEMLØSNING	21
SPECIFIKATIONER	23
LISTE OVER KODER TIL FJERNBETJENING AF AUX-KOMPONENTER	24

Introduktion

Tak for dit køb af Harman Kardon BDS 3D Blu-ray Disc™-systemet.

Harman Kardons BDS-systemer er slanke, højtydende 2.1- (BDS 280) og 5.1-kanalssystemer (BDS 580) med 3D Blu-ray Disc™ og lyd i hi-fi-kvalitet.

I de år, der fulgte efter Harman Kardons banebrydende udvikling af hi-fi-lydsystemet, har vi gjort det til vores filosofi at give så mange mennesker så muligt glæden ved hjemmeunderholdning, ligesom vi har tilføjet ydeevne og brugervenlige funktioner, der forbedrer oplevelsen. BDS-serien bestående af hjemmeunderholdningssystemer udgør en komplet hjemmeunderholdningsløsning med en række lytte- og visningsmuligheder samlet i ét slankt system.

Med henblik på at få optimal ydelse ud af dit BDS-system anbefaler vi, at du gennemlæser denne vejledning, som:

- Indeholder en beskrivelse af systemets funktioner
- Viser en liste over de dele, der medfølger i æsken
- Beskriver BDS-systemet og dets komponenter
- Indeholder trinvisse instruktioner, der hjælper dig med at konfigurere og komme i gang med BDS-systemet

KONTAKT OS: Hvis du spørgsmål til dette produkt, installationen eller betjeningen, bedes du kontakte din forhandler eller installatøren eller besøge vores websted på:

www.harmanardon.com

Beskrivelse og egenskaber

BDS-systemet leveres med:

- 65 W kraftfuld, klar lyd pr. kanal
- Tre HDMI-indgange (én forberedt til MHL/Roku) med 3D, UHD-gennemgang (4 K)
- 1 stk. HDMI-udgang med ARC (Audio Return Channel), 2D til 3D-konvertering og UHD-opskalering
- Wi-Fi-forbindelsesmuligheder til Apple AirPlay®, DLNA 1.5, systemopdateringer og -styring samt streamede tjenester til internet
- Streaming af Bluetooth-lyd i høj kvalitet
- NFC til hurtig Bluetooth®-parring
- Dolby® Volume, der fastholder ensartede lydniveauer uden distraherende ændringer

Forbind BDS-systemet til onlinekilder som f.eks. Picasa, AccuWeather og Pandora®. Harman Kardons BDS-system er verdens første Blu-ray-system med Dolby Volume. Nyd detaljerne og klarheden fra dine yndlingsfilm og din yndlingsmusik i hi-fi-lyd med Dolby TrueHD® og DTS-HD® (BDS 580) og DTS Digital Surround (BDS 280).

Udpakning

Æsken og emballagen til dit nye system er specialdesignet til at beskytte det imod stød og slag under transport. Vi anbefaler, at du gemmer æsken og emballagen til brug ved forsendelse, hvis du flytter, eller hvis enheden skal repareres.

Du kan minimere størrelsen af æsken, når den opbevares, ved at folde den sammen. Det kan du gøre ved forsigtigt at skære tapesømmene op i den nederste del af æsken og folde den sammen. Du kan opbevare kartonindsatserne på samme facon. Emballeringsmaterialer, der ikke kan foldes sammen, kan gemmes sammen med æsken i en plastpose.

Hvis du ikke ønsker at gemme emballagen, bør du være opmærksom på, at æsken og øvrige dele af emballagen kan genanvendes. Hjælp til med at passe på miljøet ved at indlevere disse materialer på det lokale genbrugscenter.

Fjern plastbeskyttelsesfilmen fra linsen på frontpanelet. Hvis filmen ikke fjernes, kan den påvirke fjernbetjeningens funktionalitet.

Medfølgende dele

Følgende er de elementer, der medfølger i æsken til BDS-systemet.

- 1 stk. fjernbetjening

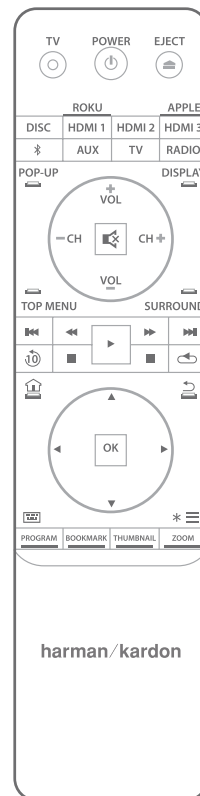

- 1 stk. strømledning

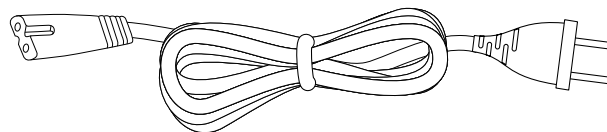

- 1 stk. FM-antenne

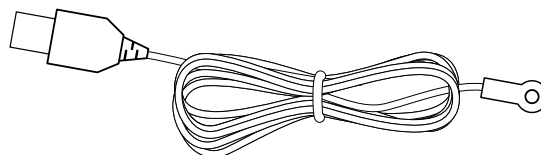

- 1 stk. EzSet/EQ™-mikrofon

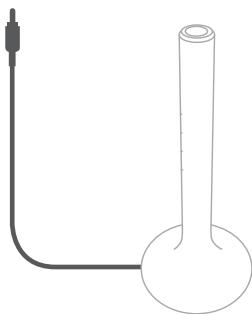

- 2 stk Wi-Fi-antenner

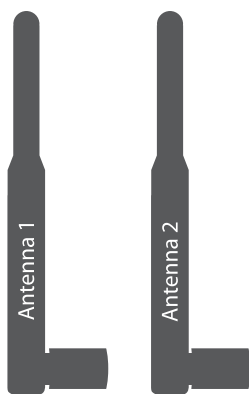

- 1 stk. HDMI-kabel

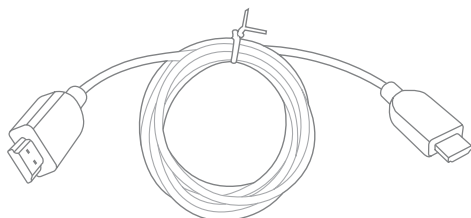

- 3 stk. AAA-batterier

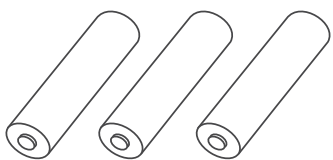

BEMÆRK: Hvis nogen af de omtalte elementer mangler, bedes du kontakte Harman Kardons kundeservice på www.harmankardon.com

Installationssted

- Med henblik på at sikre korrekt drift og forebygge risikoen for sikkerhedsproblemer skal enheden placeres på en fast og jævn overflade. Når enheden placeres på en hylde, skal du sikre dig, at hylde og evt. monteringsdele kan bære vægten af produktet.
- Sørg for, at der er tilstrækkeligt med plads bag systemet af hensyn til ventilation. Hvis produktet skal installeres i et kabinet eller et andet indelukket område, skal du sikre dig, at der er tilstrækkeligt med frirum til luft i området.
- Undgå at placere enheden direkte på en overflade beklædt med et tæppe.
- Undgå installation på ekstremt varme eller kolde steder eller i områder, der er eksponerede for direkte sollys eller varmekilder.
- Undgå våde eller fugtige steder.
- Undgå at blokere ventilationssprækkerne på bagpanelet og i siderne af enheden, og placer ikke noget umiddelbart over eller ved siden af dem.
- Undgå at placere systemet direkte oven på et produkt, der genererer voldsom varme.
- Pga. den varme, der udvikles af systemet, eksisterer der en minimal risiko for at polstringen i bunden af systemet kan efterlade mærker på visse træ- eller finermaterialer. Udvis forsigtighed, når du placerer systemet på blødt træ eller andre materialer, som kan tage skade af varme eller tunge genstande. Visse overflader kan være særligt følsomme over for sådanne mærker pga. en række faktorer, der ligger uden for Harman Kardons kontrol, herunder beskaffenheden af finishen og rengøringsmidlerne, normal varme- og vibrationsudvikling fra produktet eller øvrige faktorer. Garantien dækker ikke denne type skader på møbler, så udvis forsigtighed, når du vælger et installationssted til komponenten og udfører almindelig vedligeholdelse.
- BDS-systemet kræver enten et Wi-Fi-signal fra hjemmenetværk eller adgang til en fysisk Ethernet-forbindelse i forhold til adgang til visse funktioner som f.eks. Apple AirPlay®, DLNA®, styring via app'en Harman Kardon Remote samt streaming af internettjenester.

Kontroller stikkontaktens spænding før brug

BDS-systemet er blevet konstrueret til brug sammen med 100-240 V, 50 Hz/60 Hz AC-strøm og leveres med en aftagelig IEC-strømledning, der alene er beregnet til brug i det område, hvor systemet sælges. Tilslutning til en linjespænding anden end den, som enheden er beregnet til, kan skabe brandfare og beskadige enheden. Hvis du har spørgsmål til spændingskravene for din specifikke model eller spændingsforsyningen i dit område, bedes du kontakte din lokale forhandler, før du slutter enheden til en stikkontakt.

Flytning af systemet

Før du flytter systemet, skal du først afbryde det fra stikkontakten og derefter fjerne tilslutningskablerne til de øvrige komponenter.

Rengøring

Hvis systemet bliver snavset, kan du aftørre det med en ren, tør og blød klud. Når du har fjernet AC-strømledningen, skal du aftørre den med en blød klud fugtet med mildt sæbevand og derefter aftørre den med en ubrugt klud og rent vand. Aftør den øjeblikkeligt med en tør klud.

VIGTIG: Benyt ALDRIG benzen, aerosoler, acetone, sprit eller øvrige flygtige rengøringsmidler.

BEMÆRK: Benyt ikke skræppe rengøringsmidler, eftersom disse kan beskadige BDS-systemets metaldele. Undgå brug af insektmidler i nærheden af enheden.

Din BDS-receiver er designet til at være kompatibel med regionale administrationsoplysninger, der er indkodet på de fleste Blu-ray Discs- og dvd-optagelser. Din receiver kan kun afspille diske, der indeholder områdekodning for det område, som din receiver er blevet sendt til med henblik på salg.

Salgsområder	Blu-ray Disc-områdekode	Dvd-områdekode
USA, Canada		
Europa, Mellemøsten		
Korea, Sydøstasien		
Mexico, Mellemamerika		
Australien, New Zealand		
Rusland, Indien		
Kina		

En BDS-receiver, der f.eks. sendes til og sælges i USA, kan kun afspille Blu-ray Discs, som omfatter områdekode A og dvd-diske indeholdende områdekode 1.

Kontroller og tilslutninger på BDS's frontpanel

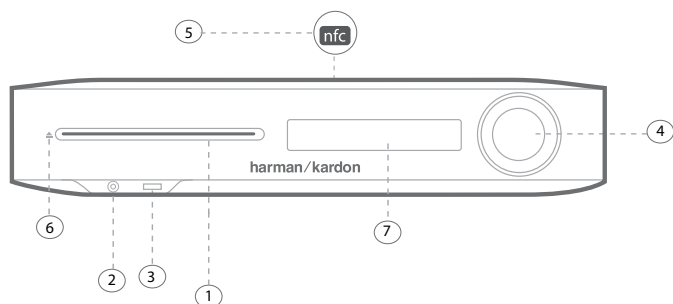

1. Disksprække
2. Hovedtelefonudgang og mikrofonindgang til EzSet/EQ
3. Indgang til USB/iPad/iPod/iPhone
4. Lydstyrkning og tænd/sluk-knap
5. NFC til Bluetooth-parring
6. Skub ud
7. Informationsdisplay

1. Disksprække: Isæt en kompatibel disk i sprækken. BDS-systemets disksprække er kompatibel med diske på 12 cm og 8 cm.

2. Hovedtelefonudgang og mikrofonindgang til EzSet/EQ: Slut 3,5 mm stereoministicket fra en hovedtelefon til dette stik. Ved højttalerkalibrering af EzSet/EQ skal mikrofonen isættes her.

BEMÆRK: Når der sluttes et stik til hovedtelefonudgangen, slukkes der automatisk for lyden til BDS-systemet. HDMI-lydudgangen forbliver aktiv.

3. Indgang til USB/iPad/iPod/iPhone: Du kan bruge USB-porten til at afspille lydfile fra en Apple iOS-enhed tilsluttet porten og til at afspille lydfile og se video- og billedfile fra en USB-enhed isat i porten. Isæt stikket eller enheden i korrekt USB-porten. Du kan til enhver tid isætte eller fjerne stikket eller enheden – der er ingen installations- eller udtagningsprocedure. Du kan også bruge USB-porten til at udføre firmwareopgraderinger. Hvis der gøres en opgradering til BDS-operativsystemet tilgængelig i fremtiden, kan du downloade den til BDS-systemet ved brug af denne port. Der følger fuldstændige instruktioner med til opdateringen.

VIGTIG: Slut ikke en pc eller nogen anden USB-vært/-controller til denne port, eftersom dette kan beskadige både BDS-systemet og enheden.

BEMÆRK: Denne USB-port er normeret til et output på 2,1 A, hvilket gør den certificeret til opladning af iPad-enheder (såvel som iPhone- og iPod-enheder). Der er et USB-stik på bagpanelet med lignende funktionalitet normeret til 500 mA til opladning af iPhone- og iPod-enheder.

4. Lydstyrkning og tænd/sluk-knap: Lydstyrken kan justeres ved at røre denne capacitive ring. Drej knappen med uret for at forøge lydstyrken, og drej den mod uret for at reducere lydstyrken.

VIGTIG: Hvis lyden fra højttalerne begynder at blive forvrænget ved høje lysterkeniveauer, skal du reducere lysterken, eftersom længere tids forvrængning kan beskadige systemet.

Tryk på denne kapacitative knap for at TÆNDE for BDS-systemet. Hvis systemet allerede er TÆNDT, skal du trykke på denne knap for at sætte systemet i tilstanden standby, sleep eller SLUKKET.

Følgende tabel beskriver de forskellige tilstande sammen med LED-displayet.

Tilstand	Betjening	LED-skærm
TIL	Tryk på tænd/sluk-knappen	Hvid
Standby	Tryk på tænd/sluk-knappen i driftstilstand, og hold den inde i 2,5 sekunder	Svagt gul
FRA	SLUK for vippekontakten på bagpanelet	FRA
Sleptimer	<ul style="list-style-type: none"> Ingen aktivitet i 15 minutter i driftstilstand, automatisk standby TIL Tryk kortvarigt på tænd/sluk-knappen på frontpanelet i driftstilstand Tryk kortvarigt på fjernbetjeningens tænd/sluk-knap eller kommandoen til slukning på en ekstern fjernbetjening eller fjernbetjenings-app 	Gul

BEMÆRK: Når systemet tændes, drejer lydstyrkeren rundt, indtil opstarten er fuldført.

5. NFC til Bluetooth-parring: NFC (Near Field Communication) anvendes til hurtig Bluetooth-parring af kompatible mobilenheder med Android™ og Windows®. Placer den mobile enhed i nærheden af NFC-logoet oven på systemets frontdel for at foretage eller ophæve parring.

BEMÆRK: Systemet kan indstilles til driftstilstand fra sleep-/standby-tilstand ved at trykke på NFC-området.

6. Udskubningsknap (vises kun, når der er ilagt en disk): Tryk denne knap for at skubbe en disk ud af BDS-systemets indbyggede disksprække. Før du trykker på denne knap, skal du sikre, at disksprækken ikke blokeres af nogen genstande.

BEMÆRK: Hvis du ikke fjerner den udskubbede disk inden for 30 sekunder, trækkes disken automatisk ind i disksprækken igen.

7. Informationsdisplay: Diverse meddelelser vises på dette display som reaktion på kommandoer og for at vise den lyd/video, der afspilles, BDS-systemets indstillinger eller øvrige aspekter af BDS-systemets status som beskrevet i denne manual.

Kontroller og tilslutninger på bagpanelet til BDS 280/580

BDS 280

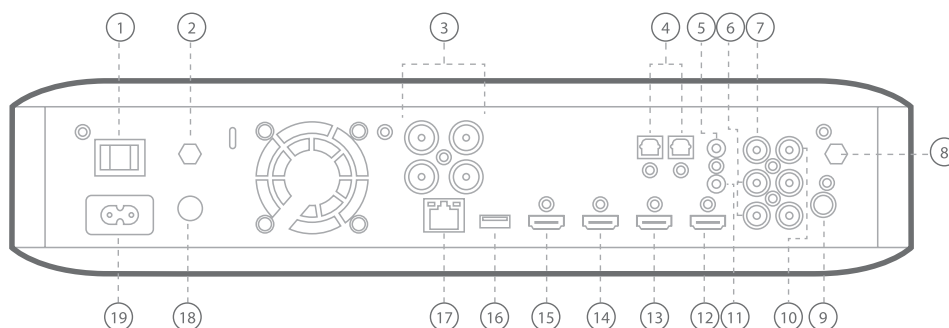

BDS 580

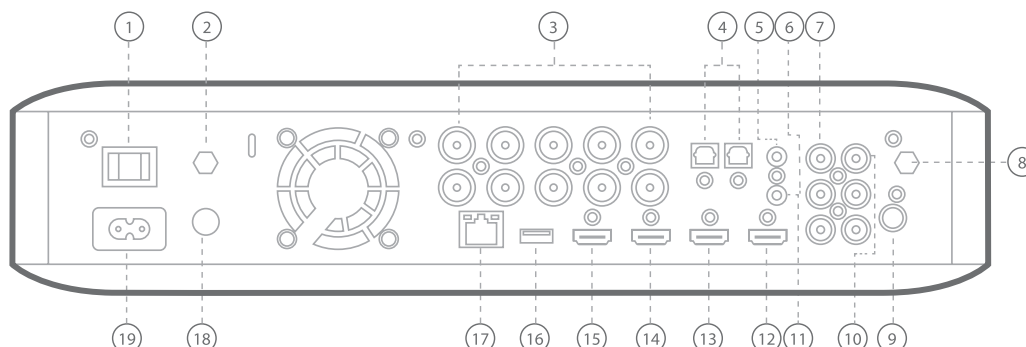

Følgende er kontroller, der er tilgængelige på bagpanelet af BDS 280/580-systemet:

1. Hovedkontakt
2. AirPlay-antenne
3. Højttalerudgange
4. Optiske digitalydingange (S/PDIF)
5. Triggerudgang
6. AUX 1-indgang og AUX 2-indgang
7. Subwooferudgang
8. Wi-Fi-antenne
9. FM-radioantenneudgang
10. Koaksial digitalydingang (S/PDIF)
11. IR-fjernbetjeningsindgang
12. HDMI-udgang (ARC)
13. HDMI 1-/MHL-indgang
14. HDMI 2-indgang
15. HDMI 3-indgang (Apple)
16. USB-indgang
17. Netværksstik
18. Knappen WPS
19. AC-strømindgang

1. Hovedkontakt: Denne mekaniske kontakt TÆNDER eller SLUKKER for BDS-systemets strømforsyning. Når du har oprettet og kontrolleret alle tilslutninger, skal du indstille kontakten til positionen TÆNDT. Under normal brug skal denne kontakt normalt stå på TÆNDT – den kan ikke TÆNDES eller SLUKKES ved brug af fjernbetjeningen. Du kan spare energi, når du ikke bruger systemet igennem længere tid, ved at indstille kontakten til FRA.

2. AirPlay-antenne: Tilslut antenntilbehøret mærket **Antenna 1 (Antenne 1)** her af hensyn til forbedret Wi-Fi-modtagelse. Tilslut den supplerende antenne til AirPlay-afspilning fra iPad/iPod/iPhone.

3. Højttalerudgange: Brug de medfølgende højttalerkabler til at slutte højttalerne til de korrekte terminaler.

- BDS 280 systemet har to udgange til venstre og højre højttaler.
- BDS 580 systemet har fem udgange til centerhøjttaler, forreste venstre og forreste højre højttaler samt venstre og højre surround-højttaler.

4. Optiske digitalindgange (S/PDIF): Tilslut den optiske digitaludgang tilhørende en lydkildekomponent her. Signalet kan være Dolby Digital, DTS® eller almindeligt PCM-digitallyd.

5. Trigger-udgang: Dette stik leverer 12 V DC, når systemet er TÆNDT. Det kan bruges til at tænde og slukke for andre enheder såsom en aktiv subwoofer.

6. Indgangene AUX 1 og AUX 2: Brug disse stik til at oprette tilslutning til en lydkildeenhed (som f.eks. en kassettebåndafspiller). Slut ikke en pladespiller til disse stik uden en forforstærker.

7. Subwooferudgang: Brug et RCA-monolydkabel til at slutte dette stik til en aktiv subwoofers indgang med linjeniveauinput eller LFE-stik.

8. Wi-Fi-antenne: Slut antenntilbehøret mærket **Antenna 2 (Antenne 2)** her af hensyn til forbedret Wi-Fi-modtagelse.

9. FM-radioantenneudgang: Slut den medfølgende FM-antenne til denne terminal.

10. Koaksial digitalydingang (S/PDIF): Slut den koaksiale digitaludgang tilhørende en lydkildekomponent her. Signalet kan være en Dolby Digital-bitstrøm, en DTS-bitstrøm eller en almindelig digital PCM-lydbitstrøm.

11. IR-fjernbetjeningsindgang: Når IR-sensoren på frontpanelet er blokeret (hvis systemet f.eks. er installeret i et kabinet), skal du slutte en IR-modtager (ekstraudstyr) til fjernbetjeningens IR-indgangsstik.

12. HDMI-udgang (ARC): Slut BDS-systemets HDMI-udgang til dit tv's HDMI-indgang. Hvis dit tv er 3D-kompatibelt, kan du enten se 3D-indhold fra BDS-systemets indbyggede diskafspiller eller fra andre 3D-kompatible kildeenheder tilsluttet BDS-systemets HDMI-indgangsstik (se nedenfor). Systemets HDMI-udgangsstik indeholder også en ARC (Audio Return Channel), der bærer et digitalt lydsignal fra din tv- eller videoskærm tilbage til BDS. Det lader dig lytte til HDMI-enheder, der er sluttet direkte til dit tv (som f.eks. en digital tv-tuner) uden at oprette yderligere tilslutning fra enheden til BDS-systemet.

BEMÆRK: Du skal aktivere ARC-udgangen for dit tv. Se betjeningsvejledningen til dit tv for at få yderligere oplysninger.

13. HDMI-indgange: Du kan slutte op til tre yderligere kildeenheder til BB-systemet, forudsat at kildeenhederne har HDMI-stik. HDMI-tilslutningen sender digitale lyd- og videosignaler mellem enheder, således at du ikke behøver yderligere lydtilslutninger til enheder, du vil tilslutte via et HDMI-stik. BDS-systemet sender 3D-videosignaler fra 3D-kompatible HDMI-kildeenheder til tv'et via HDMI-udgangsstikket.

Visse HDMI-indgange har bestemte funktioner:

- **HDMI 1-/MHL-indgang:** Denne indgang understøtter både HDMI- og MHL-tilslutninger. MHL kan anvendes sammen med mange mobile smarthedder til afspilning af deres lyd- og videoindhold på BDS-systemet, mens enheden oplades (der findes oplysninger herom i betjeningsvejledningen til enheden). Dette stik er også kompatibelt med Roku Streaming Stick, der giver adgang til Roku-tjenester, som styres med fjernbetjeningen til BDS.
- **HDMI 2-indgang:** Denne indgang er en generisk indgangsport, som er kompatibel med enheder med HDMI-udgang. Den hjælper med at transmittere krypterede, dekomprimerede digitale data fra BDS-systemet til den enhed, der er tilsluttet BDS-systemet.
- **HDMI 3-udgang (Apple):** Denne indgang er kompatibel med alle HDMI-kildeenheder, men hvis den tilsluttes produkter fra Apple som f.eks. Apple TV eller Mac Mini, kan fjernbetjeningen til BDS bruges til at styre dem (denne indgang på fjernbetjeningen er forudprogrammeret med almindelige kommandoer til fjernbetjening fra Apple).

14. USB-indgang: Du kan bruge USB-porten til at afspille lydfile fra en Apple iOS-enhed tilsluttet porten og til at afspille MP3- og WMA-lydfile og se video- og billedfile fra en USB-enhed isat i porten. Isæt stikket eller enheden i korrekt USB-porten. Du kan til enhver tid isætte eller fjerne stikket eller enheden – der er ingen installations- eller udtagningsprocedure. Du kan også bruge USB-porten til at udføre firmwareopgraderinger. Hvis der gøres en opgradering til BDS-operativsystemet i fremtiden, kan du downloade den til BDS-systemet ved brug af denne port. Der følger fuldstændige instruktioner med til opdateringen.

VIGTIG: Slut ikke en pc eller nogen anden USB-vært/-controller til denne port, eftersom dette kan beskadige både BDS-systemet og den anden enhed.

BEMÆRK:

- **Enheder fra Apple må kun tilsluttes USB-porten på frontpanelet til afspilning af lyd.**
- **Denne USB-port er normeret til et output på 500 mA, hvilket gør den certificeret til opladning af iPhone- og iPod-enheder. Der er et USB-stik på frontpanelet såvel som lignende funktionalitet normeret til 2,1 A til opladning af øvrige iPad-enheder.**

15. Netværksstik: Brug et CAT. 5 eller CAT. 5E-kabel (medfølger ikke) til at slutte BDS-systemets netværksstik til dit hjemmenetværk, så du kan få glæde af indehold fra AirPlay, DLNA og streaming-tjenester såvel som styring fra app'en Harman Kardon Remote til iOS og Android. Yderligere kan systemopgraderinger downloades og installeres fra kompatible enheder, der er forbundet til netværket.

16. Knappen WPS: Du kan oprette forbindelse til internettet ved brug af knappen WPS.

17. AC-strømindgang: Når du oprettet og bekræfte alle øvrige tilslutninger, skal du slutte den medfølgende AC-strømledning til denne indgang og til en stikkontakt uden afbryder.

Fjernbetjeningens funktioner

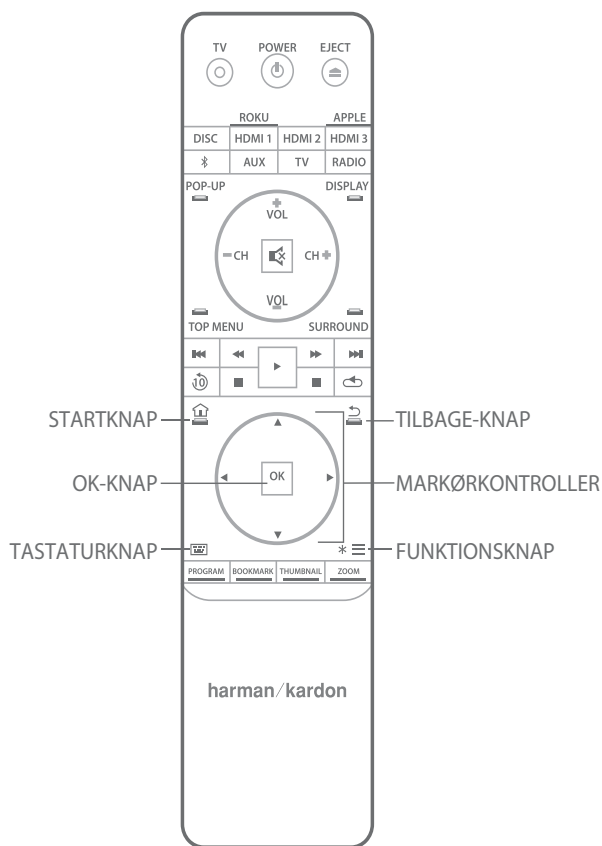

Tænd/sluk-knap: BDS-systemet har fire forskellige strømtilstande:

- **SLUKKET (TÆNDT/standby-indikator slukket):** Når hovedkontakten på bagpanelet befinder sig i positionen SLUKKET, eller strømledningen er afbrudt, er BDS-systemet slukket og vil ikke reagere på nogen kommandoer. Tilslutning af strømledningen til en tændt stikkontakt og indstilling af hovedafbryderen til positionen tændt sætter systemet i standby-tilstand.
- **Standby (strømindikatoren lyser svagt gult):** Standby-tilstanden minimerer energiforbruget, når du ikke benytter BDS-systemet. AirPlay aktiverer ikke enheden, når den er i standby-tilstand. Når systemet befinder sig i standby-tilstand, TÆNDES det ved at trykke på tænd/sluk-knappen. Sæt systemet i standby, når det er TÆNDT, ved at trykke på tænd/sluk-knappen og holde den nede i mindst 2 sekunder.

BEMÆRK: Du kan spare energi ved automatisk at lade systemet overgå til sleep-tilstand, når der ikke er blevet trykket på nogen kontrolknapper, og der ikke er registreret noget lydssignal i 15 minutter.

- **Sleep (strømindikatoren lyser konstant gult):** Sleep-tilstand slukket for BDS-systemets udgang og slukker for OSD og displayet på frontpanelet men lader systemet tændes automatisk og afspiller lyd som reaktion på et signal fra en AirPlay-enhed eller en Bluetooth-enhed. Når systemet befinder sig i sleep, TÆNDES det ved at trykke på tænd/sluk-knappen. Hvis du vil indstille systemet til sleep, når det er TÆNDT, skal du trykke kortvarigt på tænd/sluk-knappen.
- **TÆND (strømindikatoren lyser konstant hvidt):** Når BDS-systemet er TÆNDT, er det aktivt.

Tv'ets tænd/sluk-knap: Når du har programmeret fjernbetjeningen, TÆNDES eller SLUKKES tv'et, når du trykker på denne knap.

Knap til udskubning: Tryk på denne knap for at skubbe en disk ud af BDS-systemets indbyggede diskafspiller. Før du trykker på denne knap, skal du sikre dig, at sprækkeåbningen til disken ikke er blokeret af nogen genstande.

Kildeknapper: Tryk på en af disse knapper for at vælge en kildeenhed. Denne handling tænder også BDS-systemet fra standby-tilstand.

- Første tryk på AUX-knappen skifter BDS-systemet til de seneste benyttede kilder som f.eks. koaksial digital, optisk digital 1, optisk digital 2, analog lyd 1, analog lyd 2 og HDMI ARC. Hvert efterfølgende tryk går frem igennem disse kilder i BDS-systemet. Hvis du trykker på AUX-knappen indstiller også fjernbetjeningen til AUX-komponentstyringstilstanden, hvilket gør det muligt at bruge af alle forudprogrammerede og/eller indlærte funktioner.

BEMÆRK: Du skal bruge startmenuen til at vælge netværksbaserede kilder (DLNA, Pandora® og Picasa™).

Popup-knap: Hvis du trykker på denne knap under afspilning af en Blu-ray Disc eller en dvd, vises dens diskmenu.

BEMÆRK: Denne funktion er ikke diskafhængig. Ikke alle dvd'er har popup-mener. Hvis en dvd ikke har en popup-menu, vises diskmenuen muligvis, når du trykker på popup-knappen, afhængigt af hvordan diskmenusystemet er oprettet.

Displayknap: Når du afspiller Blu-ray Disc og dvd-optagelser, aktiverer denne knap et bjælke-display med visning af oplysninger om den disk eller det program, der i øjeblikket afspilles. Når du afspiller en video fra en isat USB-enhed, vises statuslinjen ved tryk på denne knap. Denne knap fungerer ikke, når BDS-systemet afspiller materialer fra en iOS-enhed, en AUX-kilde eller radioen. Displayknappen er ikke aktiv under afspilning af spor og dias.

Kanalknapperne +/-: Disse knapper har ingen effekt på BDS-systemet men kan programmeres til at styre funktioner på en AUX-komponent. Hvis du trykker på kanalknappen +/-, går enheden til de forudindstillede stationer fra FM-radiokilden.

Lydstyrkeknapper +/-: Tryk på disse knapper for at forøge eller reducere lydstyrken af the BDS-systemets højtaleroutput.

BEMÆRK: Knapperne til lydstyrke +/- ændrer ikke lydstyrken for HDMI-lydoutput.

VIGTIG: Drej ikke lydstyrkeknapen op til eller forbi det punkt, hvor lyden fra højtalerne bliver forvrænget. I modsat fald kan højtalerne tage skade.

Knap til slutning af lyd: Tryk på denne knap for at slukke for lyden fra BDS-systemets højtalerudgange. Tryk på knappen igen for at tænde for lyden.

BEMÆRK: Knappen til slukning af lyd slukker ikke for HDMI-lydoutput.

Startmenuknap: Viser startmenuen for den Blu-ray Disc eller dvd, der afspilles.

BEMÆRK: Denne funktion er ikke diskafhængig. Ikke alle dvd'er har topmenuer. Hvis dvd'en ikke har nogen startmenu, vises diskmenuen muligvis, når du trykker på topmenuknappen, afhængigt af hvordan diskens menusystem er oprettet.

Surround-knap: Hvis du trykker på denne knap, går enheden igennem alle de surround-tilstande, der er tilgængelige for det aktive program. Hvert tryk på surround-knappen går til den næste tilstand i rækken. Der åbnes et popup-display med visning af tilstandene, når du går igennem dem.

BEMÆRK: Ikke alle surround-tilstande vil være tilgængelige for alle programmer. Surround-tilstanden er tilgængelig afhængigt af det aktuelt afspillede lydformat igennem disk-/HDMI-indgangskilde.

Transportkontrolknapper: Disse knapper kontrollerer BDS-systemets indbyggede Blu-ray Disc-afspiller, iOS- og USB-enheder samt streaming-kilder. Når fjernbetjeningen befinder sig i tilstanden til AUX-komponentstyring, kan de kontrollere AUX-komponenten.

Genafspilningsknap: Tryk på denne knap for at genafspille de sidste 10 sekunder af det medie, der afspilles på Blu-ray, dvd, cd, USB og datadiske.

Gentagelsesknap: Når BDS-systemet afspiller en Blu-ray Disc-optagelse eller en dvd, går enheden igennem gentagelsestilstande som f.eks. Chapter (Kapitel), Title (Titel), OFF (FRA) ved tryk på denne knap.

BEMÆRK: Ikke alle Blu-ray Discs understøtter gentaget afspilning.

Når BDS-systemet afspiller en cd, eller du lytter til medier lagret på en iPod eller USB-enhed, går denne knap igennem alle gentagelsestilstande såsom One (Enkelt), All (Alle), OFF (FRA).

Startknap: Hvis du trykker på denne knap, går OSD'et tilbage til startskærmen, uanset hvilket skærmbillede, der er aktivt.

Tilbageknap: Hvis du trykker på denne knap, afsluttes den aktuelle OSD-menu, og den forrige skærm vises.

Knappen OK: Tryk på denne knap til at vælge det fremhævede element på skærmmenuen.

Markørknapper: Brug disse knapper til at navigere igennem elementerne på skærmmenuen.

Tastaturknap: Tryk på denne knap for at få vist et tastatur med 10 knapper til indtastning af bogstaver og tal, som f.eks. for netværkskonfiguration, diskkapitelsøgning osv.

Valgknapper: Hvis du trykker på denne knap, vises tilgængelige muligheder for det element, der er i øjeblikket er aktivt. Når du lytter til en AUX-kilde, kan du justere lydforsinkelsen ved at trykke på funktionsknappen, så du kan eliminere "synkroniseringsfejl" mellem lyd og billede, når du afspiller lyd igennem en af systemets lydindgange på bagsiden.

BEMÆRK: Funktionsknappen er ikke aktiv under afspilning af numre.

Programknap (rød): Tryk på denne for at oprette en programmeret afspilningsliste for den disk, der afspilles i øjeblikket.

Knap til zoom (blå): Tryk på zoom-knappen for at zoome ind eller ud på et videobillede eller dias. Brug navigationsknapperne til at zoome ind på forskellige dele af billedet.

BEMÆRK: Denne funktion afhænger af disken for Blu-ray Disc-optagelser og dvd'er. Det er ikke muligt at zoome ind på alle diske.

Bogmærkeknap (grøn): Tryk på denne knap for at aktivere bogmærkefunktionen.

Miniatureknap (gul): Tryk på denne knap under afspilning af et fotodiasshow for at få vist miniaturer af alle fotos i diasshowet.

Rød, grøn, gul og blå knap: Når BDS-systemet afspiller en Blu-ray Disc-optagelse, kan disse knapper aktivere funktioner og menuer, der varierer fra disk til disk. Se menuinstruktionerne tilhørende den enkelte disk for at få yderligere oplysninger.

BEMÆRK: Disse Blu-ray Disc-funktioner tilsidesætter muligvis funktionerne til bogmærke, miniature, programmering og zoom.

Tilslutninger

FORSIGTIG: Før du opretter nogen tilslutninger til BDS-systemet, skal du sikre dig, at AC-ledningen er afbrudt fra systemet og stikkontakten. Oprettelse af tilslutninger mens systemet er tilsluttet og tændt, kan beskadige højtalerne eller BDS-systemet.

Højtalere og BDS-system har tilsvarende (+)/(-)-tilslutningsterminaler.

På de fleste højtalere er rød (+)-terminalen og sort (-)-terminalen.

BDS-systemet har farvekodede højtalerterminaler:

BDS 280	
Hvid	venstre kanal (+)
Rød	højre kanal (+)
Sort	(-) på begge kanaler

BDS 580	
Hvid	forreste venstre (+)
Rød	forreste højre (+)
Blå	surround venstre (+)
Grå	surround højre (+)
Grøn	center (+)
Sort	(-) på alle kanaler

Sort bruges til (-)-terminalerne på for alle kanaler på BDS-systemet.

Sørg for at tilslutte alle højttalere korrekt: (+) på højttaleren til (+) på BDS-systemet og (-) på højttaleren til (-) på BDS-systemet. Hvis én eller flere højttalere er forkert tilsluttet, resulterer det i spinkel lyd, svag bas og ringe stereobillede.

FORSIGTIG: Sørg for, at de blottede terminaler (+) og (-) ikke kommer i kontakt med hinanden. I modsat fald kan der opstå kortslutning, som kan beskadige BDS-systemet.

Tilslutning til en aktiv subwoofer

Brug et RCA-monolydkabel til at slutte BDS-systemets subwooferudgangsstik til din aktive subwoofer. Betjeningsvejledningen til din subwoofer indeholder oplysninger om, hvordan du opretter tilslutninger til subwooferen.

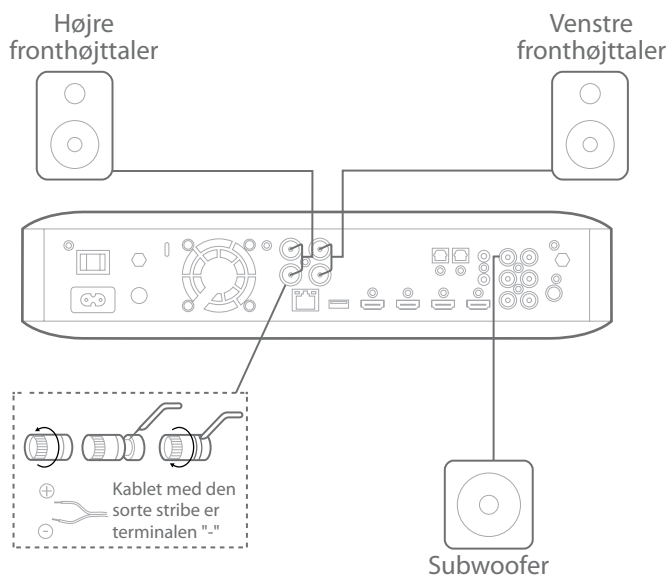

Tilslutning af FM-antennen

Slut den medfølgende antenne til FM-antennestikket som vist i følgende illustration. Træk antenneledningen helt ud, og ryk rundt på den, indtil du opnår den bedste modtagelse af dine foretrukne stationer.

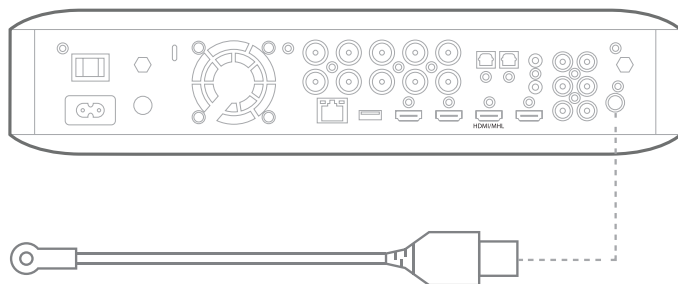

Tilslutning til et tv eller en videoskærm

Brug det medfølgende HDMI-kabel til at slutte BDS-systemets HDMI-udgang til dit tv's/din videoskærms HDMI-indgang. BDS-systemet er HDMI version 1.4b med 3D og 30/36 bit Deep Color.

BEMÆRK: Hvis du allerede har enheder (som f.eks. en digitaltuner) sluttet direkte til tv, kan du sende lyden fra dem til BDS-systemet via HDMI-udgangsstikkets ARC, og der kræves ingen yderligere tilslutninger til systemet.

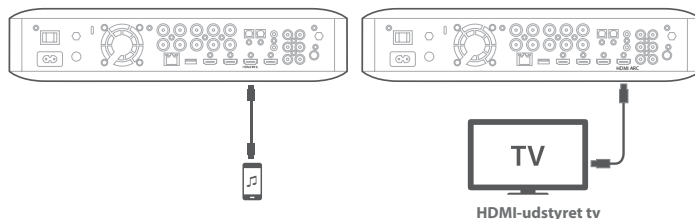

Tilslutning af dine HDMI-kildeenheder

Hvis du har nogen kildeenheder med et HDMI-stik, kan du bruge det til at levere den bedste mulige video- og lyd kvalitet. Eftersom HDMI-kablet både sender digitale video- og lyd signaler, skal du ikke oprette yderligere lydtilslutninger for de enheder, du vil tilslutte via HDMI-stik.

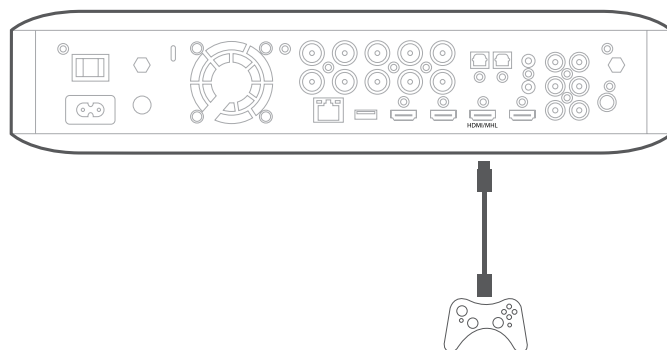

Tilslutning af dine digitale lydkildeenheder

Optisk lydkildeenhed

Hvis du har mindst to ikke-HDMI-kildeenheder med optiske digitale udgange, skal du slutte dem til systemets optiske digitallydstik.

Kildeenhed med koaksial digitallyd

Hvis en af dine ikke-HDMI kildeenheder har en koaksial digitaludgang, skal du slutte den til systemets koaksiale digitalindgangsstik.

BEMÆRK: Opret kun én type digital tilslutning (HDMI, optisk og koaksial) fra en hvilken som helst enhed.

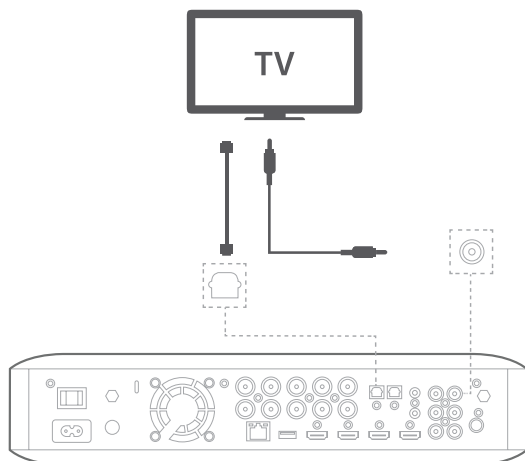

Tilslutning af kildeenheder med analog lyd

Brug systemets AUX-indgangsstik til op til til kildeenheder, der ikke har HDMI- eller digitallydtilslutninger.

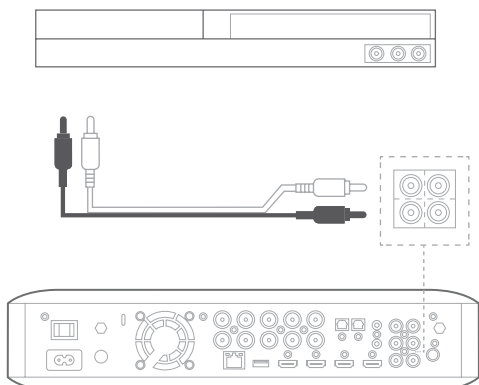

Tilslutning til et LAN (Local Area Network)

Brug et CAT. 5/5E-netværkskabel (medfølger ikke) til at slutte BDS-systemets netværksstik direkte til en netværksrouter, en netværkskontakt, et netværksmodem eller et Ethernet-netværksstik i væggen, der har internetadgang.

BEMÆRK: Hvis du har et trådløst hjemmenetværk, kan du evt. springe dette trin over og anvende OSD-menuerne til at oprette forbindelse til Wi-Fi på et senere tidspunkt.

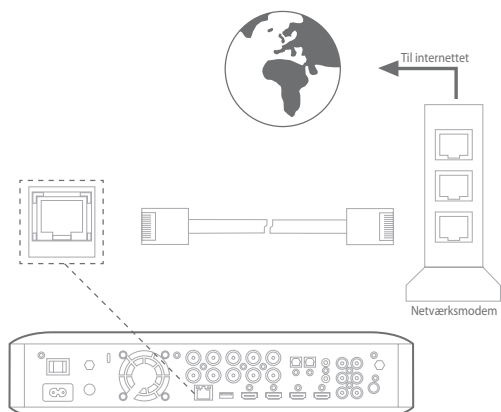

Tilslutning til subwoofers triggeroutput

Hvis dit system har udstyr, som kan styres med et DC-triggersignal, kan du slutte det til systemets subwoofertriggerstik med et monokabel med 3,5 mm ministik. Systemet leverer et 12 V DC (100 mA) trigger-signal til denne tilslutning, når det er TÆNDT.

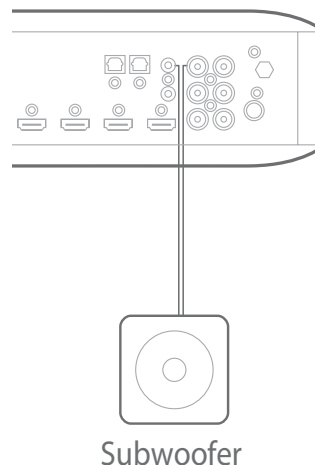

Tilslutning af IR-fjernbetjeningsinput

BDS-systemet er udstyret med et indgangsstik, som du kan bruge til at fjernkontrollere systemet, når du placerer det i et kabinet eller på sted, hvor fjernbetjeningen ikke kan nå det. Slut en ekstern IR-modtager til systemets IR-fjernbetjeningsindgangsstik.

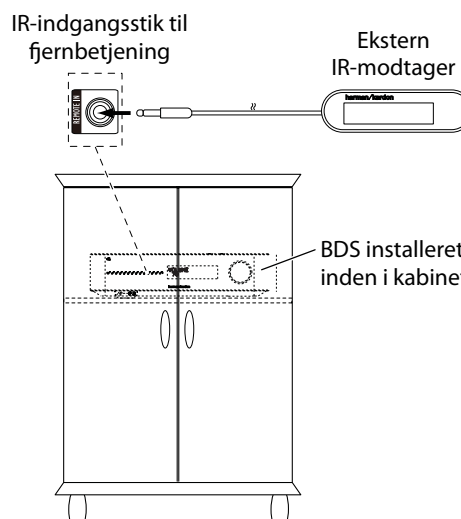

Tilslutning af AC-strøm

BDS-systemet leveres med en aftagelig AC-strømledning. Denne type ledning gør det nemmere for dig at installere og tilslutte alle øvrige systemkabler på systemets bagpanel.

BEMÆRK:

- **Strømkravet for BDS-systemet er 100-240 V AC, 50/60 Hz, 120 W (BDS 580 systemet) eller 90 W (BDS 280 systemet).**
- **Før du slutter AC-strømledningen til en stikkontakt, skal du bekræfte, at du har oprettet alle højttalertilslutninger, videotilslutninger og lydkomponenttilslutninger korrekt.**

Slut hun-delen af systemet aftagelige strømledning til AC-strømindgangen på bagpanelet. Slut den anden ende til en fungerende stikkontakt uden afbryder.

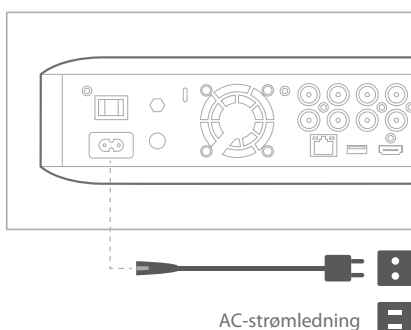

Tilslutning af hovedtelefoner

BDS-systemets hovedtelefonstik er kompatibelt med et almindeligt 3,5 mm stereohovedtelefonstik. Når du isætter et hovedtelefonstik i hovedtelefonudgangen, slukkes systemets højttalerudgange. HDMI-lydoutput til tv'et slukkes ikke.

Når hovedtelefonerne er tilsluttet systemets hovedtelefonstik, skiftes der mellem disse to tilstande ved tryk på fjernbetjeningens surround-knap:

- **Harman Headphone**, der virtualiserer et lydspor med flere kanaler ned til to kanaler. Denne tilstand bevarer lydsporets oprindelige instruktørsignaler, således at du kan nyde en omsluttende surround-lydoplevelse igennem en almindelige hovedtelefon.
- **Headphone Bypass**, der downmixer surround-programmer til normal stereo. Denne tilstand bevarer ikke nogen instruktørsignaler i flere kanaler, der kan være en del af det oprindelige surround-lydprogram.

Oprettelse af forbindelse via Wi-Fi

Du kan forbinde enheden til internettet via Wi-Fi.

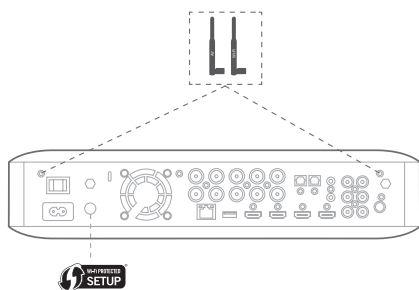

Følgende instruktioner hjælper dig med at forbinde enheden til netværket.

- Vælg **Settings > Network (Indstillinger > Netværk)** fra startskærmen.
- Kontroller, at Network Connection (Netværksforbindelse) er indstillet til ON (TÆNDT).
- Indstil Type til **Wi-Fi**.
- Vælg din foretrukne metode til oprettelse af forbindelse af dit trådløse netværk under **Setup Wi-Fi (Konfigurer Wi-Fi)**.

Der findes fem forskellige metoder til konfiguration til trådløse netværk:

- Vælg et trådløst netværk
- Konfigurer via Wi-Fi med iOS
- WPS PBC (Push Button Control)
- WPS PIN
- Brugertilpasset konfiguration

Valg af et trådløst netværk

Sådan vælger du et trådløst netværk:

1. Vælg **Choose a network (Vælg et netværk)** på listen **Setup Wi-Fi (Konfigurer Wi-Fi)**.
2. Følg instruktionerne på skærmen for at vælge dit trådløse hjemmenetværk, og indtast din sikkerhedskode, hvis det er relevant.

Konfiguration via Wi-Fi med iOS

Tilslut en hvilken som helst iOS-enhed (iPhone, iPod touch eller iPad) til USB-porten på frontpanelet af BDS. Kontroller, at Wi-Fi er aktiveret på din iOS-enhed, og at det i øjeblikket er forbundet til dit trådløse hjemmenetværk.

BEMÆRK: Der kræves iOS version 5 eller nyere til iOS Wi-Fi-deling.

1. Vælg **Configure Wi-Fi by iOS** fra listen **Setup Wi-Fi (Konfigurer Wi-Fi)**. Efterfølgende vises der en popup-meddelelse på din iOS-enhed.
1. Vælg **Allow (Tillad)** for at bekræfte, at du vil dele dine Wi-Fi-indstillinger.
3. Forbindelsen bør nu oprettes automatisk. Kontroller status på dit tv

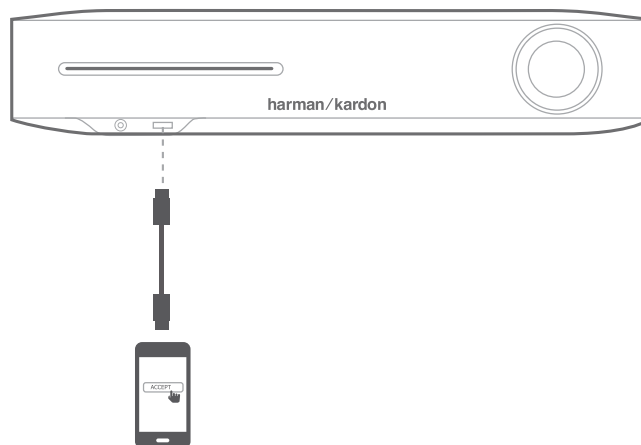

WPS PBC (Push Button Control)

1. Vælg **WPS PBC** fra **Setup Wi-Fi (Konfigurer Wi-Fi)**, og tryk på knappen **WPS** på bagpanelet af BDS.
2. Gå til din trådløse router, og tryk på dens **WPS**-knap.
3. Forbindelsen bør nu oprettes automatisk. Kontroller, at status på dit tv.

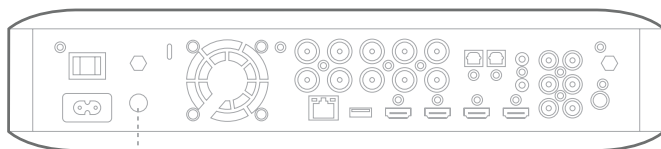

WPS PIN

1. Vælg **WPS PIN** på listen **Setup Wi-Fi (Konfigurer Wi-Fi)**. Der vises en PIN-kode på skærmen.
2. Indtast den samme PIN-kode på din trådløse routers interne webside for at oprette forbindelse. Se betjeningsvejledningen til din router for at få yderligere oplysninger.

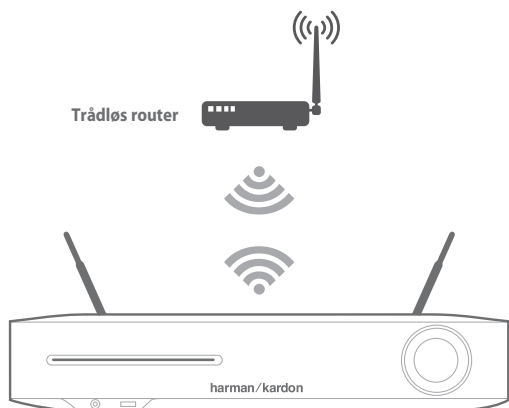

Brugertilpasset konfiguration

Vælg funktionen til brugertilpasset konfiguration, hvis du manuelt vil forbinde BDS-systemet til Wi-Fi. Før du kan forbinde BDS-systemet til et specifikt Wi-Fi-netværk, skal du indtaste brugernavnet og adgangskoden til Wi-Fi-netværket i netværksindstillingerne. Bekræft SSID-navnet.

Forberedelse fjernbetjeningen

Installation af batterierne

Systemets fjernbetjening anvender tre AAA-batterier (medfølger). Isæt batterierne som vist i illustrationen, og kontroller, at de vender korrekt.

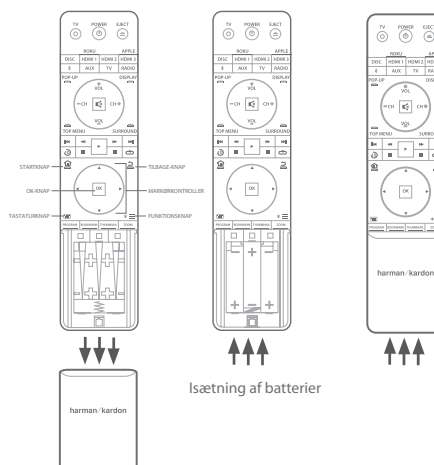

Brug af fjernbetjeningen

Når du bruger fjernbetjeningen, skal du rette den imod systemets frontpanel. Kontroller, at der ikke er nogen genstande såsom møbler, der blokerer for fjernbetjeningens synslinje til systemet. Skarpe lys, lysstofrør og plasmavideoskærme kan muligvis forstyrre fjernbetjeningens funktionalitet.

- Fjernbetjeningen har en rækkevidde på ca. 6,1 m afhængigt af belysningen.
- Du kan bruge fjernbetjeningen ved en vinkel på op til 30° på begge sider af BDS-systemet.

Hvis fjernbetjeningen kun lader til at fungere periodisk, eller hvis et tryk på fjernbetjeningen ikke aktiverer fjernbetjeningens bagbelysning, skal du kontrollere, at batterierne er isat korrekt. Hvis fjernbetjeningen stadig kun fungerer lejlighedsvist, skal alle tre batterier udskiftes.

Programmering af fjernbetjeningen

Ud over kontrol af BDS-systemet kan du programmere enhedens fjernbetjening til at styre én AUX-komponent. Fjernbetjeningen er også kompatibel med indlæringskoder direkte fra andre fjernbetjeningen. Denne mulighed lader dig kombinere indlærte kommandoer med indprogrammerede koder, således at fjernbetjeningen kan kontrollere mere end én AUX-komponent. Typiske AUX-komponenter kan være dit tv, et satellitsystem eller et kabelsystem. Fjernbetjeningen kontrollerer først AUX-komponenten eller -komponenterne, når AUX-kildeknappen er blevet trykket ned. Hvis du trykker på en hvilken som helst kildeknop, går fjernbetjeningen til den almindelige BDS-systemstyringstilstand.

Sådan programmeres fjernbetjeningen til at styre en AUX-komponent:

1. Kontroller konfigurationskoderne til komponenttype (f.eks. tv eller kabelboks) og mærket på Liste over koder til fjernbetjening af AUX-komponenter, der begynder på side 24.
2. Tænd for på AUX-komponenten.
3. Tryk kortvarigt på AUX-knappen og, slip.

BEMÆRK: Fjernbetjeningen forbliver i programmeringstilstand i 20 sekunder, og trin 4 skal gennemføres inden for dette tidsrum.

- Ret fjernbetjeningen mod den komponent, du netop har tændt, og indtast konfigurationskoden fra trin 1 ovenfor. Brug programknappen (rød) til det første tal, bogmærkningsknappen (grøn) til det andet tal, miniaturen (gul) knap til det tredje tal og zoom-knappen (blå) til det sidste tal. Hvis den kode, der skal indtastes, er "0", behøver du ikke at trykke på den tilsvarende knap. For cifrene "1" og derover skal du trykke på knappen det tilsvarende antal gange. Når du har indtastet alle fire tal, skal du trykke på OK-knappen – komponenten bør nu slukkes.
- Hvis fjernbetjeningen slukker for komponenten i trin 4, skal du trykke på AUX-knappen én gang igen for at lagre det konfigurerede kodenummer. LED-indikatoren blinker tre gange for at bekræfte, at koden er blevet gemt.

BEMÆRK: Hvis du vil programmere fjernbetjeningen til en tv-enhed, skal du bruge tv-knappen i stedet for AUX-knappen.

Automatisk søgemetode

Hvis du har prøvet alle de 4-cifrede digitale konfigurationskoder, der er anført for din enhed, og den stadig ikke slukker, kan du benytte følgende automatiske søgningsmetode.

- Tænd for den enhed, du vil kontrollere med fjernbetjeningen til BDS, enten manuelt eller med dens egen fjernbetjening.
- Tryk kortvarigt på AUX-enhedens knap, og hold den nede i 3 sekunder. BDS' fjernbetjening overgår til konfigurationstilstand.

BEMÆRK: Fjernbetjeningen forbliver i programmeringstilstand i 20 sekunder, og trin 3 skal gennemføres inden for dette tidsrum.

- Vælg det område, du befinder dig i, og den type enhed, du programmerer: Hvis du har et amerikansk tv, behøver du ikke at trykke på nogen af knapperne til program (rød), bogmærkning (grøn) og miniature (gul) eller zoom (blå).
 - For et EU TV skal du trykke på programknappen (rød) én (1) gang
 - For et HDTV skal du trykke på programknappen (rød) to (2) gange
 - For en kabeltuner til brug i USA skal du trykke på programknappen (rød) tre (3) gange
 - For en kabeltuner til brug i EU skal du trykke på programknap (rød) fire (4) gange
 - For en satellittuner til brug i USA skal du trykke på programknappen (rød) tre (5) gange
 - For en satellittuner til brug i EU skal du trykke på programknap (rød) fire (6) gange
- Ret BDS' fjernbetjening mod enheden, og tryk på knappen til markør op. Hvert knaptryk sender et tænd/sluk-signal for ét konfigurationskodenummer. Hvis du bliver ved med at trykke på knappen til markør op, foretages der en hurtig scanning af konfigurationskodenummerne. Slip knappen til markør op, så snart enheden slukkes. Hvis du passerer der korrekte konfigurationskodenummer, kan du gå tilbage til dette trin ved at trykke på knappen for markør ned, én kode ad gangen, indtil enheden TÆNDES igen.
- Hvis fjernbetjeningen til BDS slukker for komponenten i trin 4, skal du trykke på AUX-knappen én gang igen for at lagre det konfigurerede kodenummer. LED-indikatoren blinker tre gange for at bekræfte, at koden er blevet gemt.

BEMÆRK: Hvis du vil programmere fjernbetjeningen til en tv-enhed, skal du bruge tv-knappen i stedet for AUX-knappen.

Programmering af individuelle knapcodes på fjernbetjeningen

Du kan indprogrammere koder fra andre fjernbetjeningen til andre komponenter i BDS-fjernbetjeningen.

- Tryk på AUX-knappen og knappen for program (rød) knapper på BDS' fjernbetjening, og hold dem inde i mindst 3 sekunder. Fjernbetjeningens AUX-knap blinker én gang.
- Placer BDS-systemets fjernbetjening og den fjernbetjening, der skal læres koder fra, over for hinanden på omtrent 2,5 cm afstand, og sørg for, at IR-sendervinduerne vinduer mod hinanden.
- Tryk på den knap på BDS' fjernbetjening, som du vil lære en kommando. (Fjernbetjeningen forbliver i indlæringsstatus i 20 sekunder efter, at knappen er blevet trykket ned.)
- Tryk på knappen på den anden fjernbetjening, som du vil programmere BDS' fjernbetjening med. Når IR-koden er blevet modtaget og lagret, blinker AUX-knappens LED tre gange, og BDS-systemets fjernbetjening forbliver i indlæringsstatus, parat til at lære en ny kode. Hvis der ikke modtages nogen IR-kode inden for 20 sekunder, blinker LED-indikatoren for AUX hurtigt flere gange, og fjernbetjeningen forlader indlæringsstatus.
- Gentag trin 3 og trin 4 for hver kommando, du vil lære BDS-systemet fjernbetjening.

BEMÆRK: Hvis AUX-knappens LED-indikator slukkes på noget tidspunkt, skal du begynde forfra fra trin 2, indtil den blinker flere gange.

- Tryk på AUX-knappen én gang, eller vent i 20 sekunder for at annullere indlæringsstilstand.

BEMÆRK: Evt. tidligere lagrede konfigurationskoder slettes, når programmeringstilstand er aktiveret.

Kanalstyring og tilsidesættelseskommandoer

Når du har programmeret fjernbetjeningen til en AUX-komponent, kan du også programmere den til at styre AUX-komponentens funktioner til kanal op/ned samt transportfunktioner (afspil, pause, m.v.), selvom fjernbetjeningen ikke befinder sig i AUX-styringstilstanden. Hvis fjernbetjeningen f.eks. er programmeret til at betjene dit tv i AUX-styringstilstanden, kan du også få tv'ets funktion til kanal +/- til at tilsidesætte den normale tilstand og også fungere, når fjernbetjeningen f.eks. befinder sig i radio- eller USB-kontroltilstande.

BEMÆRK: Når denne funktion er aktiv, tilsidesætter tv'ets eller satellitboksens funktion til +/- evt. eksisterende kanalfunktioner indstillet til denne tilstand.

- Tryk på kildeknappen, og hold den nede for den hovedenhed, som fjernbetjeningen skal betjenes. Knappen lyser, ophører med at lyse og lyser derefter igen. Slip knappen.
- Vælg typen af tilsidesættelsesprogrammering.
 - Tryk på knappen til kanal + for at gå til tilsidesættelsesknappstyring.
 - Tryk på afspilningsknappen for at sætte transportstyring i tilsidesættelsestilstand.
- Tryk på AUX-knappen. Den oprindelige kildeknapp blinker for at bekræfte drift. Du kan gentage trin 1 til trin 3 for en hvilken som helst af fjernbetjeningens kildeknapper (disk, radio m.v.).

BEMÆRK: Hvis du vil programmere fjernbetjeningen til en tv-enhed, skal du bruge tv-knappen i stedet for AUX-knappen.

BEMÆRK: Kommandoer til tilsidesættelse og transport tilsidesætter de eksisterende kommandoer for de pågældende knapper i de kildetilstande, du programmerer. Du kan fortryde tilsidesættelsesprogrammering ved at følge den samme procedure som ovenfor men trykke på den samme kildeknapp i trin 1 og trin 3.

Slet af en indlært kode og gendannelse af den oprindelige knapkode

1. Tryk samtidigt på AUX- og knappen til bogmærkning (gul) på BDS-fjernbetjeningen, og hold dem nede i mindst 3 sekunder. BDS-fjernbetjeningen overgår til indlæringsstatus, når AUX-knappens LED-indikator tændes.
2. Tryk på den fjernbetjeningsknap, du vil slette, og slip den. LED-indikatoren for AUX-knappen blinker tre gange.
3. Slet øvrige knapper ved at trykke på de pågældende knapper.
4. Afslut sletningstilstand ved at trykke på AU-knappen.

Nulstilling af fjernbetjeningen til fabriksstandard

1. Tryk samtidigt på AUX- og miniatureknappen (gul) på BDS-fjernbetjeningen, og hold dem nede i mindst 3 sekunder.
2. LED-indikatoren for AUX blinker tre gange og forlader indlærings-/sletningstilstand.

BEMÆRK:

- Når du sletter alle indlæringskoder for BDS-fjernbetjeningens knapper, returneres de til deres oprindelige funktion.
- Hvis du vil programmere fjernbetjeningen til en tv-enhed, skal du bruge tv-knappen i stedet for AUX-knappen.

Styring af et Apple TV

Hvis du har sluttet et Apple TV til BDS-systemets HDMI 3-indgang, kan du også bruge BDS' fjernbetjening til at styre et Apple TV, der streamer lyd- og videofiler lagret på dit hjemmenetværk, eller få adgang til medier fra en internetjeneste som f.eks. Netflix.

Vælg en hvilken som helst anden indgangskilde for at returnere BDS' fjernbetjening til normal drift.

BEMÆRK: Hvis du vil programmere fjernbetjeningen til en tv-enhed, skal du bruge tv-knappen i stedet for AUX-knappen.

Brug af fjernbetjeningen efter den er blevet programmeret

Hvis du trykker på fjernbetjeningens AUX-indgangsknappen, overgår fjernbetjeningen til AUX-styringstilstanden, og den kontrollerer AUX-komponenten eller -komponenterne via de koder, du har indprogrammeret i den.

Hvis du har programmeret et tv med tv-knappen, kan du trykke på tv'ets fjernbetjening for at sætte den i tv-styringstilstand, hvorefter den vil kontrollere tv'et via de koder, du har indprogrammeret i den.

Skift fjernbetjeningen tilbage kontroltilstand for BDS-systemet fra AUX-styringstilstand ved at trykke på en hvilken som helst af de øvrige indgangsknapper eller startknappen.

Konfiguration af systemet

Når du konfigurerer BDS-systemet, skal du bruge fjernbetjeningen til at navigere igennem alle skærmmenuerne og foretage valg fra dem.

- Brug knapperne til markør op/ned til at navigere igennem menulisten.
- Vælg et fremhævet element ved at trykke på knappen **OK**. Skærbilledet ændres afhængigt af dit valg.
- Gå tilbage til det forrige skærbillede ved at trykke på tilbage-knappen **◀**.

BEMÆRK: BDSx80 CR3-softwaren har en avanceret indledende konfiguration, hvilket betyder, at konfigurationsproceduren vil være anderledes sammenlignet med den nuværende.

1. Når tænder for BDS-systemet for første gang, viser OSD'et skærbillederne for **Initial Setup (indledende konfiguration)**. Det første skærbillede lader dig vælge det ønskede sprog.

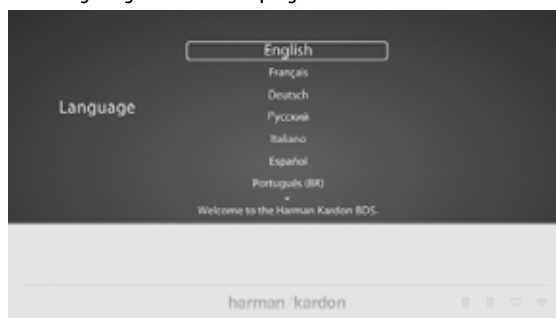

2. Tryk på **OK**, hvorefter den indledende konfigurationsskærm med **Resolution (Opløsning)** vises.

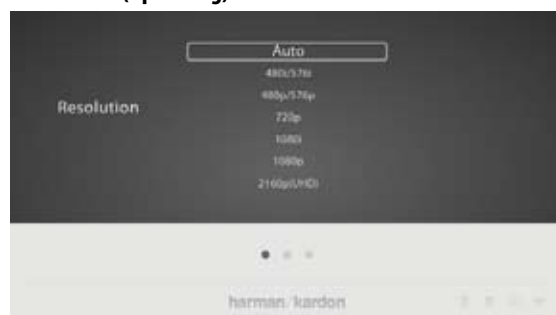

3. Fremhæv dit valg, og tryk på **OK**. Efterfølgende vises den indledende konfigurationsskærm **Aspect Ratio (Formatforhold)**. 16:9 Full (Fuld 16:9) er det mest oplagte valg til de fleste skærme.

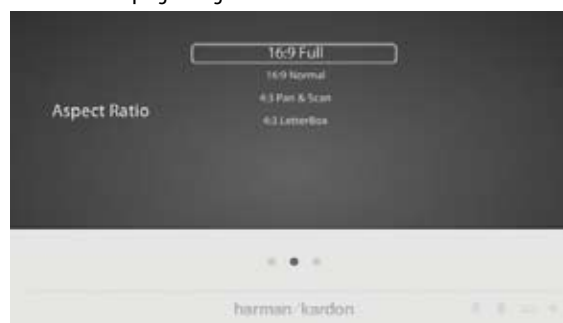

4. Fremhæv dit valg, og tryk på knappen **OK**. Konfiguration er gennemført. Tryk på **OK** igen for at afslutte indledende konfiguration og få vist startmenuen.

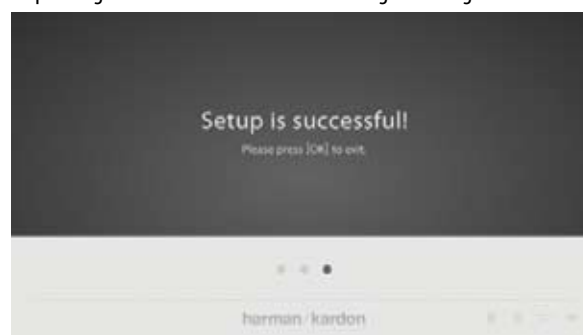

Brug af BDS-systemet

Startmenu

Tryk på  for at få vist startmenuskærmen:



Hvis der er ilagt en disk i systemets indbyggede disksprække, vises den enten på listen som CDDA (cd), DVD Video (dvd) eller Blu-ray Disc. Hvis du har isat en USB-enhed i systemets USB-port, vises den på listen som USB.

BEMÆRK: Digitale og analoge lydkilder tilsluttet systemets digital- og linjeindgange på bagpanelet vises ikke på listen. Disse kilder er tilgængelige fra AUX-kilden i den øverste højre del af startmenuskærmen eller ved at trykke på AUX-indgangsknappen på fjernbetjeningen.

Vælg en kilde på listen, brug knapperne til markør op/ned for at fremhæve den ønskede kilde, og tryk derefter på knappen **OK** for at vælge den. Du kan også vælge en kilde direkte ved at trykke på dens indgangsknap på fjernbetjeningen.

BEMÆRK: Afhængigt af de kilder, der er tilgængelige i dit område, findes der muligvis et sekundært menukærbillede for øvrige kilder. Tryk på knappen markør ned, mens markøren befinder sig på den nederste kilderække, for at få adgang til dette øvrige skærbillede.

Brug diskafspilleren

Hvad du bør vide

Forholdsregler ved håndtering af diske

- Sørg for at holde disken ren ved at holde den i kanterne. Undgå at berøre overfladen.

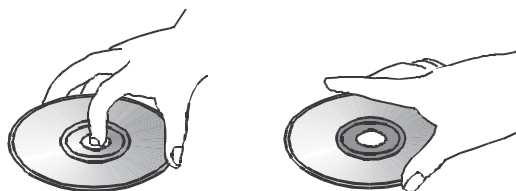

- Undgå at sætte klistermærker eller tape på disken. Hvis der er lim (eller lignende materiale) på disken, skal du fjerne materialet helt, før du benytter disken.
- Udsæt ikke disken for direkte sollys eller varmekilder såsom varmluftskanaler, og undgå at efterlade den i en bil parkeret i direkte sollys, eftersom der kan opstå betragtelige temperaturstigninger inden i bilen.
- Efter afspilning skal disken opbevares i etuiet.

- Undgå at skrive på etiketsiden med en kuglepen eller andre skarpe instrumenter.
- Undgå at tab eller bøje disken.

Forholdsregler ved rengøring af diske

- Før afspilning bør disken rengøres med en rensklud. Aftør disken fra midten og udad.
- Brug ikke opløsningsmidler som f.eks. benzen, acetone, rengøringsmidler eller antistatisk spray beregnet til vinyl-LP'er.

Områdekodning

BDS-systemet er designet til at være kompatibelt med områdekodet information, der er indeholdt på de fleste Blu-ray Disc- og dvd-optagelser. Hvis der eksisterer en områdekode for en disk ud over den, som BDS-systemet er designet til, vil disken ikke kun afspilles på BDS-systemet.

Copyright

Audio-visuelt materialer kan bestå af copyright-beskyttet arbejde, der ikke må optages uden tilladelse fra copyrighthaveren. Rådfør dig med lokallovgivningen vedr. copyrightbeskyttelse.

Kopibeskyttelse

BDS-systemet er i overensstemmelse med HDCP (High-Definition Copy Protection), og den videoskærm, der er tilsluttet via HDMI-udgangen, skal også være HDCP-kompatibel.

BDS-systemet understøtter Rovi-kopibeskyttelse. På Blu-ray Disc-optagelser og dvd-diske, der indeholder en kopibeskyttelseskode, forhindrer denne kode kopiering til videobånd, hvis diskens indhold kopieres ved brug af en videobåndoptager.

Understøttede diskformater

BDS-systemet kan afspille følgende disktyper i størrelsen 12 cm og 8 cm:

- BD Video (enkelt eller dobbelt lag)
- DVD-Video
- DVD+R/+RW
- DVD-R/-RW
- CDDA (digitallyd fra cd)
- CD-R/RW

BEMÆRK: Kompatibiliteten og ydeevnen for diske med dobbelt lag kan ikke garanteres for.

Ilægning og afspilning af en disk

Hold disken vandret, og isæt den forsigtigt i disksprækken. Diskens ilægningsmekanisme tager imod disken og trækker den ind i enheden.

- Ilæg ikke mere end én disk ad gangen.
- Sørg for at ilægge disken korrekt.

Når disken er blevet lagt i afspilleren, starter afspilning automatisk.

Brug knappen til **Play (afspil)**, **Pause (pause)**, **Stop (stop)**, **Prev/Step (forrige/trin)**, **Next/Step (næste/trin)**, **Search Forward/Slow (søg fremad/langsom)** og **Search Reverse/Slow (søg tilbage/langsom)** knapper til kontrol af diskafspilning.

Afspilningsfunktioner

Kontrol af indholdsafspilning (billede): Du kan styre billedet ved brug af the knapper som f.eks. **Play (afspil)/Pause (pause)/Stop (stop)/Previous (forrige)/Repeat (gentag)/Next (næste)/Rotate (roter)/Zoom (zoom).**

BEMÆRK: Enheden skal understøtte baggrundsmusik og afspilning af diasshow samtidigt.

Kontrol af indholdsafspilning (musik): Du kan styre billedet ved brug af the knapper som f.eks. **Play (afspil)/Pause (pause)/Stop (stop)/Previous (forrige)/Repeat (gentag)/Next (næste)/Rotate (roter)/Backward (tilbage)/Forward (frem).**

Kontrol af indholdsafspilning (video): Du kan styre billedet ved brug af the knapper som f.eks. **Play (afspil)/Pause (pause)/Stop (stop)/Previous (forrige)/Repeat (gentag)/Next (næste)/Rotate (roter)/Backward (tilbage)/Forward (frem).**

BEMÆRK: Enheden skal understøtte videoformater såsom AVI/MPG/H264/MKV/DivX.

Brug af DLNA

Harman Kardon BDS's system understøtter DLNA 1.5 Digital Media Player (DMP), Digital Media Renderer (DMR). Kun understøttede mediefiler afspilles, og kun understøttede metadata vises på skærmen. De understøttede filer omfatter lyd, video og fotos. BDS-systemet gør det muligt at lade to DLNA-servere samarbejde samtidigt i det tilfælde, at der afspilles musik DLNA server 1 og diasshow med JPEG fra DLNA server 2. Den understøtter både kablede og trådløse grænseflader. BDS kan styres fra et eksternt kontrolpunkt.

- Stop – afslutter streamingen
- Valg af kilde – afslutter den streaming, der kontrolleres af det eksterne kontrolpunkt, og overgår til den pågældende kildetilstand
- Tænd/sluk – afslutter den streaming, der styres af det eksterne kontrolpunkt, og overgår til sleep-tilstand
- Lydstyrkekontrol – lydstyrken kan kontrolleres igennem det eksterne kontrolpunkt
- Tilbage – afslutter den streaming, der styres af det eksterne kontrolpunkt, og går tilbage til den forrige tilstand/det forrige skærmbillede
- Start – afslutter den streaming, der styres af det eksterne kontrolpunkt, og går tilbage til startskærmen

BEMÆRK: Kontrolfunktioner afhænger af den enkelte DMC.

Streaming-tjenester

Harman Kardon BDS-systemet understøtter diverse tjenester som f.eks. Picasa, AccuWeather og Pandora (kun USA, Canada, Australia og New Zealand).

Picasa: Picasa er en tjeneste til visning, arrangering og redigering af billeder. Med BDS-systemet kan du gennemse offentlige fotos fra Picasa eller logge på din Picasa-konto for at få vist dine egne. BDS-systemet understøtter tjenesten Picasa via netværk.

AccuWeather: AccuWeather er et globalt websted for vejrudsigter. Du kan få vejrudsigter fra mange forskellige steder over hele verden. Du kan få adgang til Accuweather i BDS-systemet via netværk og få vejrudsigter fra hele verden.

Pandora: Pandora er en internetradiotjeneste. BDS-systemet understøtter tjenesten Pandora, når det er forbundet til internettet.

BEMÆRK: Pandora er kun tilgængelig USA, Australien og New Zealand.

Afspilning af filer fra USB-enheder og datadiske

BDS-systemet kan afspille MP3 (bithastighed på op til 320 kbps) lydfile, FLAC-numre, vise JPEG-fotos og MPEG 1 (lag 1), MPEG 2 (lag 2 og 3), WMA, WAV og lyd-/videofiler med DivX Plus HD-profil lagret på en USB-enhed eller en datadiske af typen cd/dvd.

Du kan få adgang til filer på en enhed isat i systemets USB-porte ved at trykke på startknappen, og vælg musik, fotos eller videoer fra kilderne.

Skærmbilledet viser derefter enhedens filstruktur. Vælg af en mappe viser alle filer af den valgte medietype i mappen. Hvis der eksisterer filer af den valgte type i enhedens rodmappe, vil disse også blive vist.

Gå ét mappeniveau op ved at trykke på venstre markørknop, eller vælg pilemappen

Afspilning af musikfiler

Musikfiler kan afspilles fra tilsluttede USB-drev, DLNA-servere på dit hjemmenetværk eller isatte datadiske (Blu-ray, dvd, eller cd). Vælg **Music (Musik)** fra **Home Menu (startmenuskarmen)**. Vælg en mappe indeholdende musikfiler, og fremhæv en musikfil i mappen.

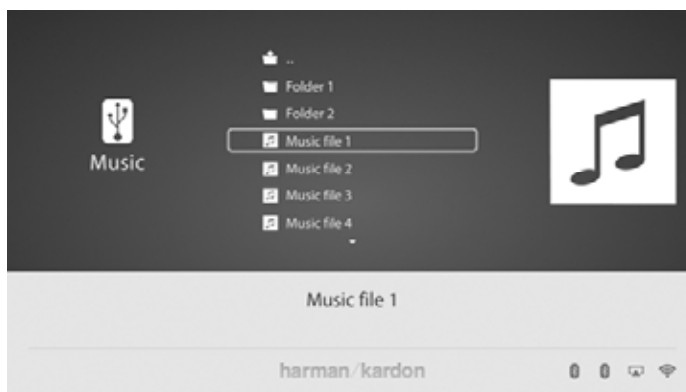

Valg af en musikfil afspiller filen. Hvis der er andre musikfiler i mappen, som følger den valgte fil, afspiller systemet dem i den rækkefølge, de vises i, på OSD'et.

Hvis en valgt MP3-fil har et ID3-tag med albumomslag, vises omslaget på skærmen.

Brug knappen til **Play (afspil), Pause (pause), Stop (stop), Prev/Step (forrige/trin), Next/Step (næste/trin), Search Down/Slow (søg fremad/langsom)** og **Search Up/Slow (søg tilbage/langsom)** knapper til kontrol af musikafspilning.

Se Fjernbetjeningens funktioner på side 8 for at få yderligere oplysninger om disse knappers funktioner.

Når BDS-systemet afspiller musikfiler fra en USB-enhed eller cd-datadisk, er gentagelses- og indstillingsfunktionerne en smule anderledes sammenlignet med afspilning af Blu-ray Disc-optagelser, dvd'er og musik-cd'er.

Hvis du trykker på gentagelsesknappen, løber enheden igennem følgende tilstande: 1 (sang), All (Alle) (mappe), OFF (FRA). Den angivne gentagelsestilstand fremgår af den øverste bjælke i skærmbilledet.

Ved afspilning af musik fra en USB-enhed kan du også se fotos, der befinder sig på samme medie. Tryk på startknappen, mens musikfilen afspilles, gå til en mappe indeholdende fotofiler, og vælg en fotofil for at starte et diasshow.

Visning af fotos

Fotofiler kan afspilles fra tilsluttede USB-drev, DLNA-servere på dit hjemmenetværk eller isatte datadiske (Blu-ray, dvd, eller cd).

1. Vælg **Photos (Fotos)** fra **Home Menu (startmenuskarmen)**.
2. Vælg en mappe indeholdende fotofiler, og fremhæv en fotofil i mappen. Der vises en miniature af det fremhævede foto i højre del af skærbilledet.



3. Brug følgende af fjernbetjeningens under visning af fotos:
 - Knap til afspilning: Tryk på denne knap for at starte et diasshow, der viser fotoene i den aktuelle mappe eller på det aktuelle mappeniveau (begyndende med det fremhævede JPEG) i 15 sekunder i den rækkefølge, de vises i mappen.
 - Knap til pause: Tryk på denne knap for at fryse det aktuelle foto på skærmen. Tryk på knappen til afspilning for at genoptage afspilning af diasshowet.
 - Knap til stop: Tryk for at afslutte diasshowet og gå tilbage til mappen.
 - Knapperne næste/trin og forrige/trin: Tryk på disse knapper for at springe til den næste eller forrige fotofil i diasshowet eller mappen.
 - Op-markørknap: Hvis du trykker på denne knap under visning af et foto, roteres fotoet 180°.
 - Hvis du trykker på denne knap under visning af mappen, fremhæves det forrige element i mappen.
 - Ned-markørknap: Hvis du trykker på denne knap under visning af et foto, vises der en spejlvendt udgave af fotoet. Hvis du trykker på denne knap under visning af mappen, fremhæves det næste element i mappen.
 - Venstre markørknap: Hvis du trykker på denne knap under visning af et foto, roteres fotoet 90° mod uret. Hvis du trykker på denne knap, under visning af mappelisten, går du op til næste mappeniveau.
 - Højre markørknap: Hvis du trykker på denne knap under visning af et foto, roteres fotoet 90° med uret.

- Valgknapper: Hvis du trykker på denne knap under visning af et foto, åbnes menuen Options (Indstillinger), der indeholder følgende valgmuligheder:
 - Fil: Vælg en fil til afspilning.
 - Afspilningstilstand: Se filerne i deres normale rækkefølge, i blandet rækkefølge (indtil du trykker på Stop-knappen) eller i tilfældig rækkefølge (viser hvert enkelt billede i tilfældig rækkefølge og går derefter tilbage til mappen).
 - Diasshow: Vælg det tidsrum, som hvert dias skal afspilles i: 5 sekunder, 15 sekunder eller 30 sekunder.
 - Overgang: Vælg blandt diverse billede til billede-overgange.
 - Lyd: Vælg en musikfil, for at afspille lyden.

BEMÆRK: Afspilningsfunktionen er ikke tilgængelig sammen med BDSX80.

- Miniatureknap (gul): Tryk på denne knap under afspilning af et diasshow for at få vist miniaturer af alle fotos i diasshowet. Brug markørknapperne og knappen OK til at fremhæve og vælge billeder til visning.
- Knap til zoom (blå): Hvis du trykker på denne knap under et diasshow, fryses billedet, og der zoomes ind på det 2x. Yderligere tryk på knappen ændrer zoom til størrelsen 3x, 4x, 1/2x, 1/3x og 1/4x.

Afspilning af videoer

Sådan afspilles videoer i BDS-systemet:

1. På øverste niveau skal du vælge mappen **Video** eller **AVCHD**.
2. Vælg en mappe, der indeholder videofiler, og fremhæv en videofil i den aktive mappe. Videoen afspilles automatisk. Hvis der er andre videofiler i mappen, afspiller BDS-systemet hver enkelt af dem i den rækkefølge, de vises i på skærmmenuen.

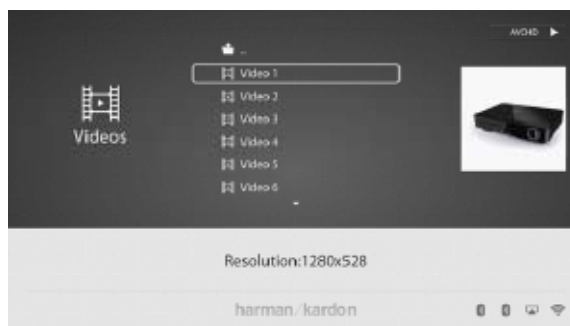

- Brug knappen til **Play (afspil)**, **Pause (pause)**, **Stop (stop)**, **Prev/Step (forrige/trin)**, **Next/Step (næste/trin)**, **Search Forward/Slow (søg fremad/langsom)** og **Search Reverse/Slow (søg tilbage/langsom)** knapper til kontrol af filafspilning.

- Når BDS-systemet afspiller videofiler fra en USB-enhed eller en cd-datatisk, er funktionerne til gentagelse og indstillinger en smule anderledes sammenlignet med afspilning Blu-ray Disc-optagelser og dvd'er. Gentagelsesknop: Hvis du trykker på denne knop, løber du igennem gentagelsestilstand såsom 1 (aktuel video), All (Alle) (mappe), OFF (FRA).
- Valgknapper: Hvis du trykker på denne knop, vises evt. tilgængelige indstillinger for video, der i øjeblikket afspilles Fil, titel, kapitel, tid, tilstand, lyd, undertekst, kodeside, bithastighed, status, gentagelse, justering af læbesynkronisering, 2D til 3D, 2D til 3D-niveau, videotilstand og søgning.

Visning af HDMI-kilder

Slut en HDMI-kildeenhed til HDMI-porten på BDS-systemets bagpanel for at få vist de tilgængelige HDMI-kilder, og brug fjernbetjeningen til at vælge den ønskede HDMI-kilde. Tilslutning til en HDMI-kilde lader dig overføre digitale lyd- og videosignaler. Du kan tilslutte spillekonsoller, set-top-bokse eller tv-bokse til disse indgange. Den kan overføre lyd og video i høj kvalitet. HDMI1 er kompatibel med Roku- og MHL-enheder. HDMI3 er kompatibel Apple TV.

Sådan lytter du til lydskilder

Tryk på AUX-knappen på fjernbetjeningen. Systemet skifter til den lydindgang, der sidst blev valgt. Efterfølgende tryk på AUX-knappen løber igennem lydindgangene i følgende rækkefølge: Koaksialindgang, optisk indgang 1, optisk indgang 2, AUX-indgang 1, AUX-indgang 2 og HDMI ARC (Audio Return Channel). Den AUX-indgang, der afspilles nu, vises på tv'et eller fladskærmen.

Ud over at afspille AUX-kilden igennem systemet, sættes fjernbetjeningen til AUX-kontroltilstand, når der trykkes på AUX-knappen. Hvis du har programmeret fjernbetjeningen til at styre en AUX-komponent (enten ved at indtaste en kode eller indlæringskommandoerne til fjernbetjeningen), fungerer fjernbetjeningen i overensstemmelse med denne programmeringskode.

Forsinkelse af læbesynkronisering: Når du afspiller en AUX-kilde, kan lyd- og videobehandlingskredsløbet skabe en mindre forsinkelse mellem billede og lyd. Hvis du trykker på indstillingsknappen, får du hjælp til at justere lydforsinkelsen for at eliminere fejl i læbesynkronisering, der kan opstå mellem lyd og billede i videoprogrammer med afspilning af lyd igennem lydindgangene på systemets bagside. Brug markørknappen højre/venstre til at forøge eller reducere lydens forsinkelse, indtil fejlene i læbesynkroniseringen forsvinder, og lyd og billede er korrekt synkroniseret. Omfanget af lydforsinkelse fremgår af systemets informationspanel på frontpanelet.

Sådan lytter du til din iPod/iPhone/iPad

Sådan lytter du til din iPod/iPhone/iPad via BDS-systemet:

1. Isæt din iPod, iPhone eller iPad USB-porten på frontpanelet af BDS-systemet.
2. Vælg ikonet **iPod** fra startskærmen.

Skærbilledet **Now Playing (Afspiller nu)** vises på dit tv.

Brug følgende af fjernbetjeningens kontrolknapper til at gennemse og vælge indhold på din iPod/iPhone/iPad og kontrollere enheden under afspilning:

- Knappen forrige/trin Tryk på denne knap én gang for at springe til begyndelsen af det aktuelle nummer. Tryk to gange på knappen for at springe til begyndelsen af det forrige spor.
- Knappen næste/trin Tryk på denne knap for at springe til begyndelsen af det næste nummer.
- Knap til søgning/langsomt tilbage: Tryk på denne knap for søge baglæns i det aktuelle nummer.
- Knap til søgning/langsomt frem: Tryk på denne knap for søge fremad i det aktuelle nummer.
- Knap til stop: Tryk på denne knap for at stoppe afspilning.
- Knap til afspilning: Tryk på denne knap for at afspille det element, der vises på systemets display.
- Knap til pause: Tryk på denne knap for at sætte afspilningen af elementet på pause. Hvis du trykker på denne knap, mens iPod-/iPhone-enheden er sat på pause, genoptages afspilningen.
- Startknop: Hvis du trykker på startknappen, skifter skærmen til startskærmen, mens du fortsat hører indholdet fra iPod/iPhone via BDS-systemet. Du kan få vist skærbilledet for afspilning af iPod igen vælg at vælge iPod-kilden fra startmenuen.

Bluetooth

Bluetooth-forbindelse lader dig trådløst streame lyd fra en enhed, der er blevet parret med BDS-systemet. Når du har parret BDS-systemet med en Bluetooth-enhed, kan du vælge **Bluetooth** som den aktive kilde fra startmenuen.

Kilden Bluetooth kan også vælges ved at trykke på Bluetooth-knappen fra fjernbetjeningen.

Bluetooth-kilden vælges også, når der streames musik fra den parrede enhed med Android/iOS/Windows.

Sådan lytter du til Media via AirPlay®

Harman Kardons BDS-system understøtter AirPlay®. BDS er kompatibel med alle enheder, der understøtter AirPlay, og BDS-lydstyrken kan styres med AirPlay. Hvis du har forbundet BDS 280 eller BDS 580 til dit hjemmenetværk, kan du streame lyd til det AirPlay fra kompatible Apple-enheder med iOS 4.2 eller nyere computere, der har iTunes 10.1 eller nyere og befinder sig på samme netværk.

Sådan starter du AirPlay-streaming til BDS-systemet fra en computer med iTunes:

- Kør **iTunes**, klik på den **AirPlay**-knap, der vises nederst i computerens **iTunes**-vindue, og vælg **HK BDS** i den viste popup-liste.

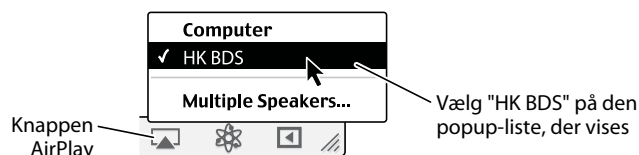

Sådan påbegyndes AirPlay-streaming fra en enhed af typen iPod, iPhone eller iPad:

- Tryk på knappen **AirPlay** på enhedens skærm, og vælg **HK BDS** på listen over højttalervalg.

Sådan lytter du til FM-radio

Knap til radioinput: Hvis du trykker på denne knap, vælges BDS-systemets indbyggede FM-radio som systemets aktive lydkilde. Hvis du trykker på denne knap, overgår fjernbetjeningen desuden til styringstilstanden for radioen.

BEMÆRK: Hvis du trykker på denne knap, mens BDS-systemet er i standby-tilstand, tændes det. Hvis der ikke findes nogen station i søgetilstand, vender systemet tilbage til den oprindelige frekvens.

Automatisk scanning: Tryk på knappen **Auto scan (Automatisk scanning)** på OSD'et for automatisk at scanne FM-båndet og automatisk indstille stærke frekvenser som forudindstillede stationer.

Knap til bogmærkning: Knappen til bogmærkning indstiller den indstillede frekvens som en forudindstillet station.

Knappen forrige/trin ◀◀ og knappen næste/trin ▶▶: Hvis du trykker på disse knapper, scannes der efter den næste højere eller lavere radiostation på båndet.

Knappen søgning/langsomt tilbage ◀◀ og knappen søgning/langsomt fremad ▶▶: Hvis du trykker på disse knapper forøges eller reduceres den frekvens, du har tunet ind på.

Kanalknapperne +/-: Hvis du trykker på disse knapper, skiftes der til den næste højere eller lavere forudindstillede station.

Startknap: Hvis du trykker på startknappen, overgår OSD'et til startskærmen, mens radioen fortsat kan høres igennem BDS-receiveren. Du kan få vist skærbilledet **Now Playing (Afspiller nu)** for radioen igen ved at vælge FM-radiokilden fra startmenuen.

Konfiguration af BDS til højttalersystem

Før du benytter BDS, skal du konfigurere den til at fungere sammen med dit højttalersystem. Harman Kardons EzSet/EQ-system anvender den medfølgende mikrofon til automatisk at udføre dette trin.

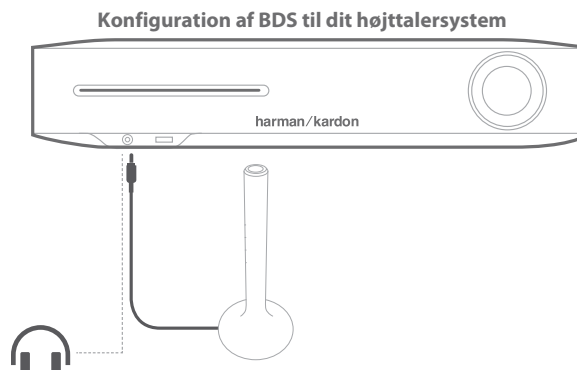

Sådan tilsluttes mikrofonerne:

1. Slut den medfølgende mikrofon til EzSet/EQ til BDS's hovedtelefonstik på frontpanelet.
2. Placer mikrofonerne i ørehøjde i din foretrukne lytteposition.
3. Tryk på fjernbetjeningens **Home (startknap)**. Systemets skærbillede for **Home Menu (startmenuen)** vises på tv'et.
4. Brug markøren for at fremhæve **Settings (Indstillinger)**, og tryk derefter på **OK** til at vælge den. Menuen til systemindstillinger vises.
5. Brug knappen til markør ned til at vælge **Sound (Lyd)**, og tryk på **OK**.
6. Brug markøren til at vælge **EzSet/EQ**, og tryk på **OK**.
7. Sørg for, at der er stille, når teststøjen afpilles igennem højttalerne. Når teststøjen cirkulerer omkring højttalerne, viser skærmen hvilken højttaler, der testes.
8. Når testen er fuldført, ændres meddelelsen **Testing (Tester)** til **All tests done! (Alle test gennemført!)**
9. Tryk på knappen **OK** for at forlade testproceduren EzSet/EQ.

BEMÆRK: Hvis testen mislykkedes, skifter meddelelsen "Testing" (Tester) til "EzSet/EQ failed" (EzSet/EQ mislykkedes). Kontroller, at alle højttalere er tilsluttet, og at der er stille i lokalet.

10. Tryk på knappen **Back (tilbage)**, kontroller, at alle højttalere er korrekt tilsluttede, og udfør derefter testen igen fra trin 5.

Problemløsning

Problemer	Løsninger
Systemet tænder ikke (tænd/sluk-indikatoren er ikke tændt)	<ul style="list-style-type: none"> • Kontroller, om systemets strømledning er korrekt tilsluttet systemets AC-strømsstik. • Kontroller, at strømledningen er tilsluttet en fungerende stikkontakt. Hvis udgangen kontrolleres af en kontakt, skal du sikre dig, at kontakten befinder sig i positionen TIL. • Kontroller, at systemets hovedkontakt (placeret på bagpanelet) befinder sig i positionen TÆNDT.
Der kommer lyd fra højttalerne, men der er intet tv-billede	<ul style="list-style-type: none"> • Kontroller, at HDMI-tilslutningen mellem systemet og tv'et. • Kontroller, at HDMI-tilslutningen eller videodelingen mellem kildeenheden og BDS-systemet. • Kontroller, at tv'et er tændt på og er indstillet til den korrekte indgangskilde. • Fjern HDMI-kablet fra tv'et, og tilslut det igen.
Der kommer ingen lyd fra subwooferen alene	<ul style="list-style-type: none"> • Kontroller, at subwooferens strømledning er tilsluttet en fungerende stikkontakt. • Kontroller, at subwooferens tænd/sluk-kontakt befinder sig i positionen TÆNDT. • Kontroller, at kontrolknappen til subwooferniveau ikke er skruet hele vejen ned (hele vejen mod uret). • Kontroller, at lydtilslutningen mellem systemet og subwooferen er korrekt oprettet. • Kontroller systemindstillingerne: Konfigurationsmenuen for at sikre, at subwooferens lydstyrke ikke er indstillet til 10 dB.
Der lyder en konstant brummen	<ul style="list-style-type: none"> • Kontroller, at alle kabler er tilsluttet korrekt. • Kontroller, at kablerne befinder sig på mindst 3,3 m afstand af lysstofrør. • Kontroller, at alle kabelstik er rene. Aftør dem evt. med en klud fugtet med sprit. • Indstil subwooferens tænd/sluk-kontakt til FRA. Hvis den pågældende brummen forsvinder, eksisterer der en jordløkke mellem subwooferen og systemet. Tilslutning af subwooferens strømledning til den samme stikkontakt bør eliminere jordløkken.

Problemløsning

Problemer	Løsninger
Disken afspilles ikke	<ul style="list-style-type: none"> • Kontroller, at disken er korrekt isat (etiketsiden opad). • Kontroller, at disken er af den korrekte type: BD Video (enkelt eller dobbelt lag), DVD-Video, Dvd+r/+rw, dvd-r/-rw, CDDA (digital cd-lyd), cd-r/rw. Øvrige disktyper kan ikke afspilles. • Kontroller, at diskens overflade er ren og fri for ridser.
Der er støj eller øvrig interferens i billedet under afspilning af Blu-ray Disc-optagelser eller dvd	<ul style="list-style-type: none"> • Kontroller, at diskens overflade er ren og fri for ridser.
Lyd og billede er heller ikke synkroniseret under afspilning til en AUX-kilde	<ul style="list-style-type: none"> • Tryk på indstillingsknappen, og udfør justering af læbesynkronisering for at tilpasse lyd og billede.
Kan ikke tune ind på radiostationer	<ul style="list-style-type: none"> • Kontroller, at FM-antennen er korrekt tilsluttet. • Juster antennens position. Benyt evt. en aktiv FM-antenne eller en udendørs FM-antenne.
Systemet reagerer ikke på kommandoer fra fjernbetjeningen	<ul style="list-style-type: none"> • Udskift alle tre batterier i fjernbetjeningen, og sørg for at vende dem korrekt. • Hold fjernbetjeningen tættere mod systemet. • Kontroller, at systemets fjernbetjeningssensor befinder sig i fjernbetjeningens sigtelinje.
Fjernbetjeningen styrer ikke programmerede komponenter (tv eller video)	<ul style="list-style-type: none"> • Kontroller, at du har trykket på fjernbetjeningens AUX-knap, før du forsøger at betjene komponenten. • Genprogrammer og/eller genindlær komponentens kommandoer i fjernbetjeningen.
Symbolet  vises på skærmen, når du trykker på en knap på fjernbetjeningen	<ul style="list-style-type: none"> • Den valgte funktion er ikke tilladt på det tidspunkt, hvor knappen trykkes ned.
Systemet reagerer ikke på kommandoer, eller det reagerer unormalt	<ul style="list-style-type: none"> • Fjern systemets strømledning fra stikkontakten, vent 30 sekunder, og tilslut den derefter igen.

Specifikationer

BDS 280/580	
Lyddel	
Frekvensområde ved 1 W	20 Hz - 20 kHz, $\pm 0,5$ dB
Kontinuerlig gennemsnitseffekt, stereotilstand	65 W pr. kanal, 20 Hz - 20 kHz ved <1 % samlet harmonisk forbrænding begge kanaler drevet i 6 ohm
Indgangsfølsomhed/-impedans (linjeindgange)	250 mV/>10 k Ω
Signal til støj-forhold (IHF-A)	-90 dB
FM-tunerafsnit	
Frekvensområde	87,5 MHz - 108,0 MHz (USA og EU)
Anvendelig IHF-følsomhed	>14 dBf
Signal til støj-forhold (mono/stereo)	55 dB/55 dB
Forvrængning (mono/stereo)	0,3%/0,5%
Stereoseparation	-40 dB ved 1 kHz
Billedafvisning	70 dB
IF-afvisning	80 dB
Generel	
Strømkrav	100 - 240 V AC, 50/60 Hz
Strømforbrug (BDS 280)	90 W
Strømforbrug (BDS 580)	120 W
Mål	400,2 mm (L) x 283,8 mm (B) x 78,5 mm (H)
Vægt	3,56 kg (BDS 280), 3,72 kg (BDS 580)
Samlet harmonisk forvrængning/1 kHz	Dvd/cd: 0,1 %
Understøttede diskformater	12 cm eller 8 cm
Videoafsnit	
Tv-format	NTSC eller PAL (valgbart)
HDMI®-version	Med 3D og 30/36 bit Deep Color
Videosignalmodtager	NTSC (USA) eller PAL (EU)

Liste over koder til fjernbetjening af AUX-komponenter

Tv/digital videoptager

Producent	Kodenumre				
A MARK	0132	0122	1088	1105	
ACER	0143	1167			
ADMIRAL	0192	1105	1088	1023	
ADVENT	0151				
AIWA	0027	1110			
AKAI	0053	1093	1089	1056	1053
	1042	1022	1020	1011	
AKAL	0160	0123			
AKURA	1020				
ALBA	1040	1020			
AMPRO	0164				
ANAM	0122	0112	0109	0106	0045
ANSONIC	1049	1144	1145	1146	1147
	1148				
AOC	0128	0123	0122	0037	0146
	0150				
APEX	0154	2014	2016		
ARC EN CIEL	1059	1056	1024	1019	1017
ARCAM	1017				
ARISTONA	1086	1060	1048	1047	1033
	1025	1023	1022		
ASA	1201	1096	1088	1023	1012
AUDIOVOX	0012	0155			
AUTOVOX	1088	1044	1025		
BANG & OLUFSEN	1088				
BARCO	1202				
BASICLINE	1020				
BAUR	1102	1077	1076	1075	
BEKO	1022				
BENQ	0166	0170	1165		
BLAUPUNKT	0084	1077	1076	1075	1011
BLU:SENS	0174	0178	0185	1098	1109
	1112	1120	1138	1170	1175
BLUE SKY	1144	1148	1149	1150	1151
	1152	1153	1154	1155	1156
	1157	1158			
BRANDT	1059	1056	1024	1019	1017
ELECTRONIQUE					
BRION VEGA	1203	1088	1023		

Producent	Kodenumre				
BROCKSONIC	0206	0205	0072		
BRUNS	1088	1023			
BUSH	1092	1043	1040	1020	1010
BUSH (STORBRIANNIEN)	1044				
CANDLE	0128	0123			
CAPEHART	0059				
CELLO	1178	1182			
CENTURION	0171	0123			
CENTURY	1088	1023			
CETRONIC	0045				
CGE	1105				
CIHAN	1032				
CITIZEN	0132	0128	0123	0045	
CLASSIC	0045				
COBY	0104				
COMTEL	1032				
CONCERTO	0128				
CONTEC	0045	1010			
CONTINENTAL	1059	1056	1024	1019	1017
EDISON					
CORANDO	0172				
CORONADO	0132				
CRAIG	0159	0158	0157	0045	
CROSLEY	1088	1023			
CROWN	0132	0045			
CURTIS MATHES	0128	0123	0132	0080	0082
CXC	0045				
DAEWU	0132	0128	0127	0119	0116
	0114	0111	0108	0106	0105
	0102	0087	0045	1022	
DANSAI	1022				
DAYTRON	0132	0128			
DECCA	1091	1032			
DECCA (STORBRIANNIEN)	1038				
DEGRAAF	1015				
DELL	0075				
DGM	1190				
DIBOSS	0186				
DIGI LINK	0200				

Tv/digital videooptager

Producent	Kodenumre				
DIGIFUSION	1184				
DIGITREX	1192				
DISH NETWORK	0188	2012			
DIXI	1022				
DORIC	1029				
DUMONT	1201	1199	1096	1088	1023
DUMONT-FINLUX	1044	1012			
DYNASTY	0045				
DYNATECH	0063				
DYNATRON	1022	1020			
DYNEX	0014	0083	0107	0189	
ELBE	1211	1105	1095		
ELCIT	1032	1023			
ELECTROGRAPH	0064				
ELECTROHOME	0132	0115			
ELEMENT	0048	0113			
EMERSON	0205	0162	0159	0158	0157
	0139	0132	0128	0123	0045
	0126	1195	1088	1023	
EMOTION	1189				
EPSON	0074				
ERRES	1033	1022			
FENNER	1022				
FERGUSON	1197	1196	1099	1077	1076
	1075	1062	1047	1024	1001
FIDELITY	1047				
FIDELITY (STORBRITANNIEN)	1099				
FINHER	1204				
FINLANDIA	1018				
FINLUX	1201	1199	1096	1088	1044
	1012				
FIRST LINE	1157	1159	1160	1161	1163
	1164	1166	1168	1169	
FISHER	1088	1043	1023		
FORGESTONE	1099	1047			
FORMENTI	1088				
FORMENTIPHOENIX	1088				
FUJITSU	1195	0041	0042	0249	0250
FUNAI	0045				

Producent	Kodenumre				
FUTURETECH	0045	0195	1195		
GATEWAY	0198	0199			
GBC	1043				
GE	0163	0159	0145	0133	0128
	0123	0121	0087	0029	
GEC (STORBRITANNIEN)	1061				
GOODMANS	1043	1022	1010	1036	1041
GORENJE	1124	1034			
GRANADA	1104	1033	1029	1022	1018
	1010				
GRANADA (STORBRITANNIEN)	1043				
GRUNDIG	0193	0203	1200	1096	1077
	1076	1075	1011		
GVA	0131				
HAIER	0135	0213	1028		
HALL MARK	0128				
HANNSPREE	1185				
HANSEATIC	1043	1022	1020	1010	
HARMAN KARDON	0201				
HIFIVOX	1080	1059	1056	1024	1019
	1017				
HINARI	1195	1043	1020	1010	
HISENSE	0137	0140	0216		
HITACHI	0147	0144	0132	0128	0123
	1206	1101	1094	1093	1085
	1082	1080	1069	1066	1061
	1059	1058	1056	1055	1043
	1035	1026	1024	1018	1015
	1012	1010			
HP	0076	0218			
HUMAX 0217	1030				
HYPER	1206				
HYPERION	0073				
HYTEK	0016				
HYUNDAI	0220	0236			
IKASU	1212				
ILO	0009	0056			
INFINITY	0148				

Tv/digital videooptager

Producent	Kodenumre				
INKEL	0120				
INNO HIT	1068				
INSIGNIA	0099	0107			
INTERFUNK	1104	1088	1056	1033	1024
	1023	1022	1020		
INTERVISION	1121	1119	1118	1117	1116
	1115	1114	1113	1111	
ISIS	1186				
ITT	1100	1092	1046	1040	
ITT-NOKIA	1100	1092	1058	1040	
JBL	0148				
JCPENNY	0145	0132	0128	0123	0115
JENSEN	0019				
JET POINT	1208				
JOHN LEWIS	1193				
JVC	0134	0087	0079	1092	1056
	1053	1047	1043	1010	
KARCHER	1068	1012			
KATHREIN	1124	1034			
KAWASHO	0173				
KEC	0045				
KENMARK	1183				
KENNEDY	1025				
KENWOOD	0204	0123			
KLEGG	0066				
KLH	0006				
KMC	0132				
KNEISSEL	1105				
KNOLLSYSTEMS	0224				
KOGAN	1180				
KONKA	0225				
KRIESLER	1060	1048	1047	1033	1025
	1023	1022			
KTV	0162	0132	0123	0045	
LEVEL	1191				
LG (GOLDSTAR)	0132	0128	0122	0110	1073
	0002	0013	0086	1022	
	2004				
LINSAR	1187				

Producent	Kodenumre				
LLOYTRON	0173	0172			
LODGENET	0069				
LOEWE	0227	1027			
LOEWE OPTA	1088	1023	1022	1020	
LOGIK	0069	1099	1091	1047	1038
LUMA	1022				
LUXMAN	0128				
LUXOR	1058				
LXI	0148	0145	0077		
M ELECTRONIC	1201				
MAGNADYNE	1088	1023			
MAGNASONIC	0015				
MAGNAVOX	0148	0145	0132	0128	0123
	0030	0040	0088	0138	2007
	2008	2009	2010	2011	
MANESTH	1022				
MARANTZ	0148	0123	0115	1022	
MARELLI	1088				
MARK	1022				
MARKS & SPENCER	1182				
MATSUI	0148	1091	1043	1040	1038
	1020	1001			
MAXENT	0199				
MEDION	1031				
MEMOREX	0128	0069			
METZ	0084	1088	1077	1076	1075
	1023	1011			
MGA	0128	0123	0115		
MINERVA	0084	1200	1096	1077	1076
	1075	1011			
MINTEK	0065				
MISAKI	0195				

TV/DVR

Producent	Kodenumre				
MITSUBISHI	0168	0167	0160	0128	0123
	0115	0077	1124	1092	1091
	1090	1089	1083	1082	1079
	1077	1076	1075	1057	1050
	1046	1043	1039	1038	1034
	1029	1023	1022	1020	1013
	1011	1010	1007		
MOTOROLA	2005				
MTC	0176	0175			
MURPHY	1021				
NATIONAL	0182	0181	0180	0179	0177
	0148	1018			
NEC	0125	0123	0121	0115	0010
	1043	1010			
NECKERMANN	1102	1088	1078	1023	
NEON	1182				
NIKEI	0045				
NOBLEX	1204	1205			
NOKIA	1100	1092	1046	1040	
NORDMENDE	1094	1093	1080	1069	1059
	1056	1053	1024	1019	1017
	1009				
OKI	1045	1049	1081	1087	1097
OLEVIA	0007				
ONKING	0045				
ONWA	0045				
OPTOMA	0229				
OPTONICA	0077				
ORION	0211	0210	0209	0208	0207
	0230	1210	1209	1091	1040
	1038				
OTTO VERSAND	1207	1102	1092	1078	1077
	1076	1075	1043	1022	1020
	1010				
PANASONIC	0169	0148	0087	0061	1137
	1136	1135	1134	1133	1132
	1131	1130	1129	1128	1002
	1004				

Producent	Kodenumre				
PATHE' MARCONI	1059	1056	1024	1019	1017
PHILCO	0148	0132	0128	0123	0115
	0045	1105	1088	1023	
PHILIPS	0148	0145	0132	0128	0123
	0036	0035	0034	0033	0089
	1108	1107	1104	1100	1099
	1095	1088	1086	1084	1078
	1071	1070	1068	1067	1061
	1060	1054	1048	1047	1046
	1033	1032	1027	1025	1023
	1022	1020	1014	1008	1176
PIONEER	1177	1179	1181	1213	
	0128	0123	0024	1069	1056
POLAROID	1024	1022	1020		
	0003	0004	0005	0006	0043
PORTLAND	0132	0128	0231		
PROLINE	1209	1020			
PROSCAN	0133				
PROTECH	1022				
PROTON	0165	0132	0128	0122	0059
	0008				
QUASAR	0087	0032			
QUELLE	1200	1096	1077	1076	1075
	1044	1038	1022	1020	1012
	1011				
RADIO SHACK	0197	0196	0180	0132	0128
	0045				
RADIOLA	1078	1060	1048	1047	1033
	1025	1023	1022		
RADIOMARELLI	1088	1083	1082	1029	1023
	1022				
RBM (STORBRIANNIEN)	1044				
RCA	0163	0161	0145	0133	0128
	0123	0115	0089	0188	2001
	2012				
REALISTIC	0196		0167	0045	1029
REDIFFUSION	1083	1082			
REX	1198	1025	1022		

Tv/digital videooptager

Producent	Kodenumre				
RFT	1127	1126	1125	1124	1123
	1122				
RTF	1023				
RUNCO	0153	0152	0044	0046	
SAA	0183				
SABA	1094	1093	1088	1080	1069
	1059	1056	1024	1023	1019
	1017	1009			
SALORA	1058	1018			
SAMPO	0128	0123	0059		
SAMSUNG	0226	0145	0132	0128	0124
	0022	0020	1226	1208	1205
	1204	1068	1022	2003	
SANYO	0054	0026	0091	1092	1091
	1043	1038	1023	1012	1010
SBR	1086	1084	1061	1047	1046
	1033	1022			
SCEPTRE	0232				
SCHNEIDER	1196	1086	1078	1060	1048
	1047	1033	1025	1023	1022
SCOTT	0132	0128	0045	1195	
SEARS	0145	0132	0128		
SELECO	0078	1199	1198	1105	1025
	1022				
SHARP	0132	0128	0077	0062	0092
	1207	1043	1010		
SHERWOOD	0067				
SIEMENS	0084	1077	1076	1075	1015
	1011	1010			
SIGNATURE	0069				
SINGER	1105	1088	1023		
SINUDYNE	1209	1210			
SOLE	0068	0233			
SONY	0212	0194	0136	0130	0117
	0031	0028	0060	0093	1106
	1103	1102	1091	1065	1064
	1062	1043	1038	1016	1010
	1006	1172	1173	1174	
SOUND WAVE	1020				

Producent	Kodenumre				
SOUNDESIGN	0128	0045			
SPECTRICON	0122				
SSS	0045				
STERN	1198	1025	1022		
SUNKAI	1210				
SUPERSCAN	0195				
SUPRATECH	1139	1140	1141	1142	1143
SYLVANIA	0148	0145	0128	0123	0025
	0057	0094	0098	0142	
SYMPHONIC	0184	0195			
TANDBERG	1080	1056	1023		
TANDY	0077				
TATUNG	0063	2018			
TCL	0234				
TEAC	0095	0244			
TECHNICS	0181				
TECHWOOD	0128				
TEKNIKA	0132	0128	0123	0115	0069
	0045	1195			
TELEFUNKEN	1069	1059	1056	1024	
TELERENT	0069				
TENSAI	1022				
TERA	0156				
THOMSON	0191	0190	1094	1093	1082
	1080	1074	1072	1069	1059
	1056	1053	1044	1040	1024
	1019	1017	1009	1005	1003
THORN	1099	1047			
THORN- FERGUSON	1196	1197	1201	1103	1102
	1099	1047	1024		
TIVO	0051	0052	1051	1052	2207
	2204				
TMK	0128				
TOSHIBA	0202	0129	0063	0058	0096
	0103	1105	1096	1092	1063
	1044	1043	1042	1037	1010
	1001	1162			
TOTEVISION	0132				
TRISTAR	1099				

Tv/digital videoptager

Producent	Kodenumre				
TRIUMPH	1199	1044			
TRUTECH	0055				
UHER	1044				
ULTRAVOX	1088	1023			
UNIVERSUM	1201	1102	1077	1076	1075
	1012				
VIDEO CONCEPTS	0160				
VIDEOCON	1188				
VIDIKRON	0235	0253			
VIDTECH	0128				
VIEWSONIC	0011	0038	0047	0254	0255
VIORE	0245	0237			
VISTRON	1194				
VISUAL INNOVATIONS	1183				
VITO	0070				
VIZIO	0001	0002	0049	0050	0246
VOXSON	1088	1023			
WARDS	0148	0132	0128	0069	
WATSON	1077	1076	1075		
WEGA	1088	1043	1010		
WEGA COLOR	1023				
WELTBlick	1022				
WESTINGHOUSE	0017	0018	0023	0060	0100
	1022				
WINBOOK	0071				
WINTERNITZ	1206				
YAMAHA	0128	0123	0238	0239	
YORK	0128				
YUPITERU	0045				
ZANUSSI	1198	1025	1022		
ZENITH	0090	0069	0240	2002	2006
	2019				
ZONDA	0122				

Producent	Kodenumre				
ABC	3011	3001			
ALLEGRO	3111				
AMERICAST	3212				
AMINO	3015	4031			
ARCHER	3112				
BELCOR	3113				
BT CABLE	4007				
CABLE STAR	3113	3033			
CABLETIME	4016	4012	4011	4008	
CISCO	3016	3021	4032	4033	
CITIZEN	3111				
CLYDE CABLE VISION	4017				
COLOUR VOICE	3090	3085			
COMCAST	3007	3040	3054	4014	4015
	4040				
DECAST CANAL	4010				
DIGI LINK	3114				
EAGLE	3186				
EASTERN	3070	3066			
ELECTRICORD	3039				
EMERSON	3112				
FILMNET	4020	4018			
FOXTEL	4019				
FRANCE TELECOM	4021	4013			
GEC	4017				
GENERAL INSTRUMENT	3054	4040			
FOCUS	3116				
FOXTEL	3043				
G.I	3097	3096	3017	3011	3001
GC ELETRONICS	3113				
GEMINI	3060	3032			
GENERAL	3210				

KABELBOKS

Producent	Kodenumre				
GENERAL INSTRUMENT	3210	3054			
GOODMIND	3112				
HANLIN	3208 3099	3175 3056	3117	3101	3100
HITACHI	3188	3001			
JASCO	3111				
JERROLD	3210 3073 4022	3188 3017 4001	3162 3011	3097 3002	3096 3001
LINSAY	3118				
MACOM	3191				
MAGNAVOX	3068	3019	3017		
MOTOROLA	3022 4035	3023 4036	3021 4038	3031	4034
MOVIE TIME	3039	3035			
NSC	3190	3035			
OAK	3220	3197			
PACE	3179				
PANASONIC	3214	3189	3177	3176	3053
PANTHER	3114				
PHILIPS	3090 4023	3085	3020	3019	3013
PIONEER	3216 3041	3215 3001	3209 4002	3171	3119
POPULAR MECHANIC	3116				
PRELUDE	3120				
PRIMESTAR	3162				
QUEST	3037	4041			
RADIOHACK	3213	3112	3111		
RCA	3214	3053			
RECOTON	3116				
REGAL	3208	3101	3100	3099	3056
REMBRANT	3032				
SAGEM	4028				
SAMSUNG	3003 4002	3186	3072	4024	4003
SATBOX	4004				

Producent	Kodenumre				
SCIENTIFIC	3222	3221	3203	3183	3038
ATLANTA	4026	4025	4006	4005	4039
SEAM	3121				
SIGNATURE	3188	3001			
SPRUCER	3189	3177	3081	3053	
STARCOM	3163	3011	3002		
STARGATE	3120				
TANDY	3024				
TELECAPATION	3028				
TELESERVICE	4011				
TEXSCAN	3036				
TFC	3122				
TIMELESS	3123				
TIVO	3029	3030	4029	4030	
TOCOM	3205	3170			
TUDI	4027				
UNITED CABLE	3011	4001			
UNIVERSAL	3113	3042	3039	3034	3033
VIDEOWAY	3211	3124			
VIEWSTAR	3190 3019	3089	3086	3053	3025
VISIOPASS	4009				
WESTMINSTER KABEL	4007				
ZENITH	3219	3211	3125	3065	
ZENITEK	3116				

SATELLITTUNERE

Producent	Kodenumre				
AIWA	6141				
AKAI	6033				
ALBA	6111	6001			
ALPHASTAR	5172				
ALPHASTAR DBS	5150				
ALPHASTAR DSR	5142				
AMSTRAD	6132				
ANKARO	6121				
ASTRO	6183	6182	6181	6180	6179
	6178	6177	6176		
BARCOM	6121				
BIRDVIEW	5125				
BLAUPUNKT	6090	6038			
BUSH	6106	6048			
BUSH (STORBRIANNIEN)	6053				
CANAL	5078	6013			
CANAL DIGITAL	6013				
CANAL PLUS (CANAL+)	6013				
CHANNEL MASTER	5061	5025	5021	5020	
CHAPARRAL	5151	5016	5015		
CITOH	5060				
DIRECTV	5009	5010	5014	6002	6003
	6005				
DISH NETWORK	5064				
DRAKE	5181	5113	5018	5017	5013
DX-ANTENNE	5183	5079	5052	5031	
ECHOSTAR	5185	5184	5178	5177	5163
	5153	5152	5097	5095	5064
	5008	5038	5040	6047	6021
	6025	6028			
ELECTRO HOME	5092				
FERGUSON	6124	6111	6106	6067	6064
	6063	6053	6052	6048	6045
FINLUX	6010	6009			
FOXTEL	5076	6016			
FTE		6080			
FUBA	6121	6047	6014		
FUJITSU	5034	5029	5024		

Producent	Kodenumre				
GOLDEN	6020				
INTERSTAR					
GOODMANS	6111				
GRUNDIG	5074	6090	6067	6053	6038
	6015				
HITACHI	5155	5004	6111	6106	
HOUSTON	5163				
TRACKER					
HUGHES	5189	5137	5005	5006	
HUMAX	5072	6007			
ITT	6067				
ITT-NOKIA	6067				
JANIEL	5066				
JERROLD	5184	5168	5154		
KATHREIN	5110	6090	6080	6033	6001
KCPI	5080	6037			
KOSMOS	6080				
KYOTO GMI ATLAN	6143				
LEGEND	5153				
LEMON	6174				
LOEWE	6175				
LORENZEN	6174	6165	6164	6163	6161
MACOM	5071	5070	5069	5065	5017
MAGNAVOX	5173	5161			
MARANTZ	6033				
MASPRO	6106	6053			
MEMOREX	5153				
METZ	6090				
MINERVA	6090				
MITSUBISHI	5007	6090			
MOTOROLA	5012	5019			
MULTISTAR	6080				
NEC	6073	6046	6036	6030	
NETA P562	6140				
NEXTWAVE	5123				
NOKIA	6067				
NORSAT	5073	6046			
OPTIMUS	5166				
OTTO VERSAND	6090				

SATELLITTUNERE

Producent	Kodenumre				
PACE	5187	5028	5043	5082	6124
	6067	6064	6063	6053	6048
	6017	6039			
PACE MSS SERIES	6067				
PANASONIC	5169	5066	5157	5053	6124
	6031				
PANSAT	5120				
PERSONAL CABLE	5118				
PHILIPS	5075	6124	6121	6053	6033
	6032	6019			
PICO	5107				
PREMIERE	5057	6008			
PRESIDENT	5104	5081			
PRIMESTAR	5175	5168	5154	5112	5002
QUADRAL	6173	6172	6171	6170	6169
	6168	6167	6166		
QUELLE	6090				
RADIOLA	6053				
RADIX	6047				
RCA	6047				
REALISTIC	5190	5165	5139	5001	5158
	5058	5067	6035		
SAMSUNG	5142	5022	5026	5045	6132
	6127	6080	6034		
SAT	6127				
SATELLITTJENESTE	5088	5035			
SCIENTIFIC	5039	5056			
ATLANTA					

Producent	Kodenumre				
SCHNEIDER	6053				
SIEMENS	6090	6038			
SKY	5043	5044	6006	6017	6018
SKY MASTER	6133				
SKYLAB	6121				
SONY	5105	5062	5041	6029	
STAR CHOICE DBS	5159				
STARCAST	5047				
SUPER GUIDE	5123	5027			
TECHNISAT	6047				
TEECOM	5109	5093	5091	5090	5033
	5030				
TELECOM	6041				
TELEFUNKEN	6083				
THORN- FERGUSON	6067	6064	6048	6063	6053
	6052	6045	6023		
TOPFIELD	5063	6011			
TOSHIBA	5023	5162	5161	5160	5126
		5180	5179	5166	5103
		5083	5081	5055	5054
		5050	5049	5048	5032
VIASAT	5077	6012			
VORTEC	6142	6132			
WISI	6127	6047	6026	6027	6022
	6004				
ZEHNDER	6127	6080			
ZENITH	5188	5119	5094	5087	5085
	5084	5059	6044		



(Kun BDS 280)



(Kun BDS 280)



(Kun BDS 580)

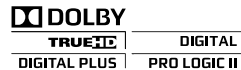

(Kun BDS 580)

HARMAN

HARMAN International Industries, Incorporated
8500 Balboa Boulevard, Northridge, CA 91329 USA
www.harmankardon.com

© 2013 HARMAN International Industries, Incorporated. Alle rettigheder forbeholdt.
Funktioner, specifikationer og udseende kan ændres uden varsel.

Harman Kardon er et varemærke tilhørende HARMAN International Industries, Incorporated, der er registreret i USA og/eller andre lande.

Bluetooth® varemærke og logo er registrerede varemærker tilhørende Bluetooth SIG, Inc. og enhver brug af sådanne mærker af HARMAN International Industries, Incorporated, foregår under licens. Andre varemærker og varebetegnelser tilhører deres respektive ejere.

Wi-Fi CERTIFIED-logoet er et certificeringsmærke tilhørende Wi-Fi Alliance.

Mærket Wi-Fi Protected Setup er et varemærke tilhørende Wi-Fi Alliance.

DLNA®, DLNA-logoet og DLNA CERTIFIED® er varemærker, tjenestemærker eller certificeringsmærker tilhørende Digital Living Network Alliance.

"Made for iPod", "Made for iPhone" og "Made for iPad" betyder, at et elektronisk tilbehør er blevet designet til at koble specifikt til henholdsvis iPod, iPhone eller iPad og er blevet godkendt af udvikleren til at imødekomme Apples ydelsesstandarder. Apple er ikke ansvarlig for betjeningen af denne enhed eller dens overholdelse af sikkerhedsmæssige og regulatoriske standarder. Bemærk, at brug af dette udstyr sammen med iPod, iPhone eller iPad kan påvirke trådløs ydelse.

AirPlay, iPad, iPhone, iPod, iPod touch og iPod nano ER VA Apple Inc., registreret i USA og andre lande.

Made for iPhone 5, iPhone 4S, iPhone 4, iPhone 3GS, iPhone 3G, iPad (3. og 4. generation), iPad 2, iPad, iPad mini, iPod touch (1. til 5. generation), iPad nano (2. til 7. generation).

AirPlay fungerer sammen med iPhone, iPad, og iPod touch med iOS 4.3.3 eller nyere, Mac med OS X Mountain Lion og Mac og pc med iTunes 10.2.2 eller nyere.

Produceret under licens fra Dolby Laboratories. Dolby, Pro Logic, og det dobbelte D-symbol er varemærker tilhørende Dolby Laboratories.

DTS, DTS-HD, symbolet og DTS eller DTS-HD og symbolet er tilsammen registrerede varemærker tilhørende DTS, Inc. © DTS, Inc. Alle rettigheder forbeholdes.

DivX®, DivX Certified®, DivX Plus® HD og tilhørende logoer er varemærker tilhørende Rovi Corporation eller dets datterselskaber, og anvendes under licens.

DivX Certified® til afspilning af DivX®- og DivX Plus® HD-video (H.264/MKV) i op til 1080p HD, herunder betalingsindhold.

HDMI, HDMI-logoet og High-Definition Multimedia Interface er varemærker eller registrerede varemærker tilhørende HDMI Licensing LLC i USA og andre lande.

Blu-ray DiscTM, Blu-rayTM, Blu-ray 3DTM og logoerne er varemærker tilhørende the Blu-ray Disc Association.

Logoerne "AVCHD" og "AVCHD" logo er varemærker tilhørende Panasonic Corporation og Sony Corporation.

Java er registrerede varemærker tilhørende Oracle og/eller dets datterselskaber.

Google og YouTube er varemærker tilhørende Google Inc.

harman / kardon®
by HARMAN